

**Лепбук
на
РАМАДАН**



Ассаляму алейкум уа
рахматуЛлахи уа баракятух

بِسْمِ اللّٰهِ الرَّحْمٰنِ الرَّحِیْمِ

RAMADAN

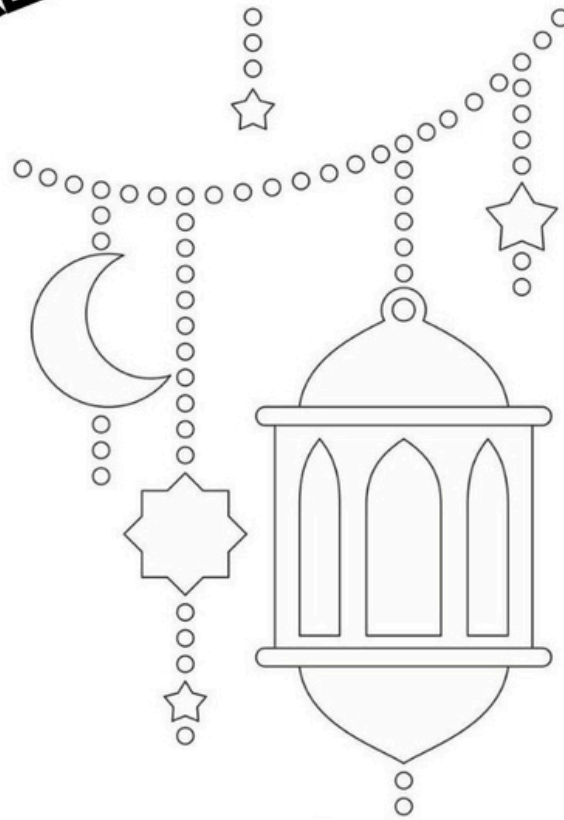

**«МЫ ПРЕДОПРЕДЕЛИЛИ ДЛЯ ЛУНЫ ПОЛОЖЕНИЯ,
ПОКА ОНА ВНОВЬ НЕ СТАНОВИТСЯ ПОДОБНА
СТАРОЙ ПАЛЬМОВОЙ ВЕТВИ».**

Коран 36:39



Сушёный пальмовый стебель

Молодой растущий полумесяц

АЛЬ-МУСАВВИР «ФОРМИРУЮЩИЙ»

**Формирующий –
знагим придающий
созданиям лучшше,
совершенные формы.
Аллах придал каждому
неповторимую,
отлигную от других
форму.**



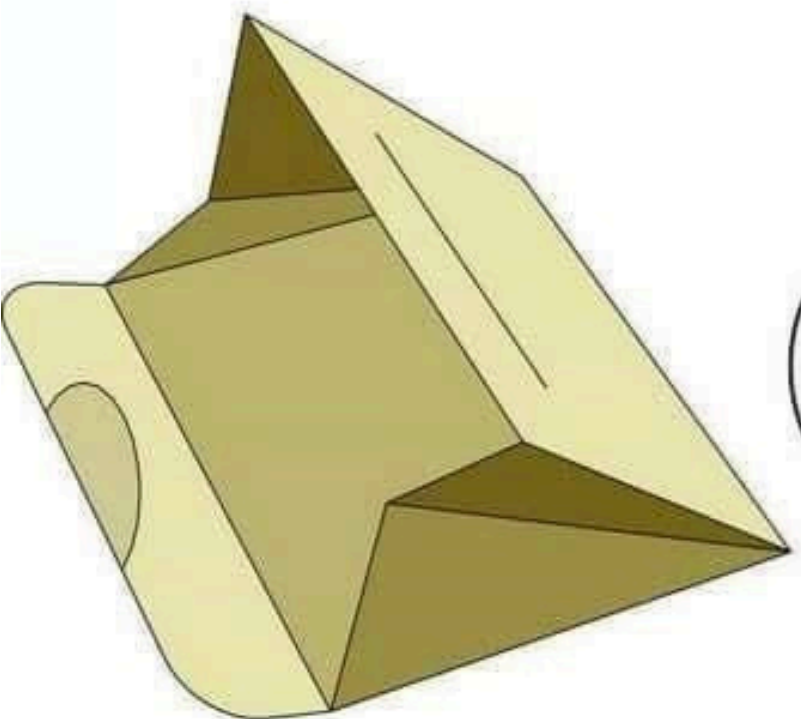
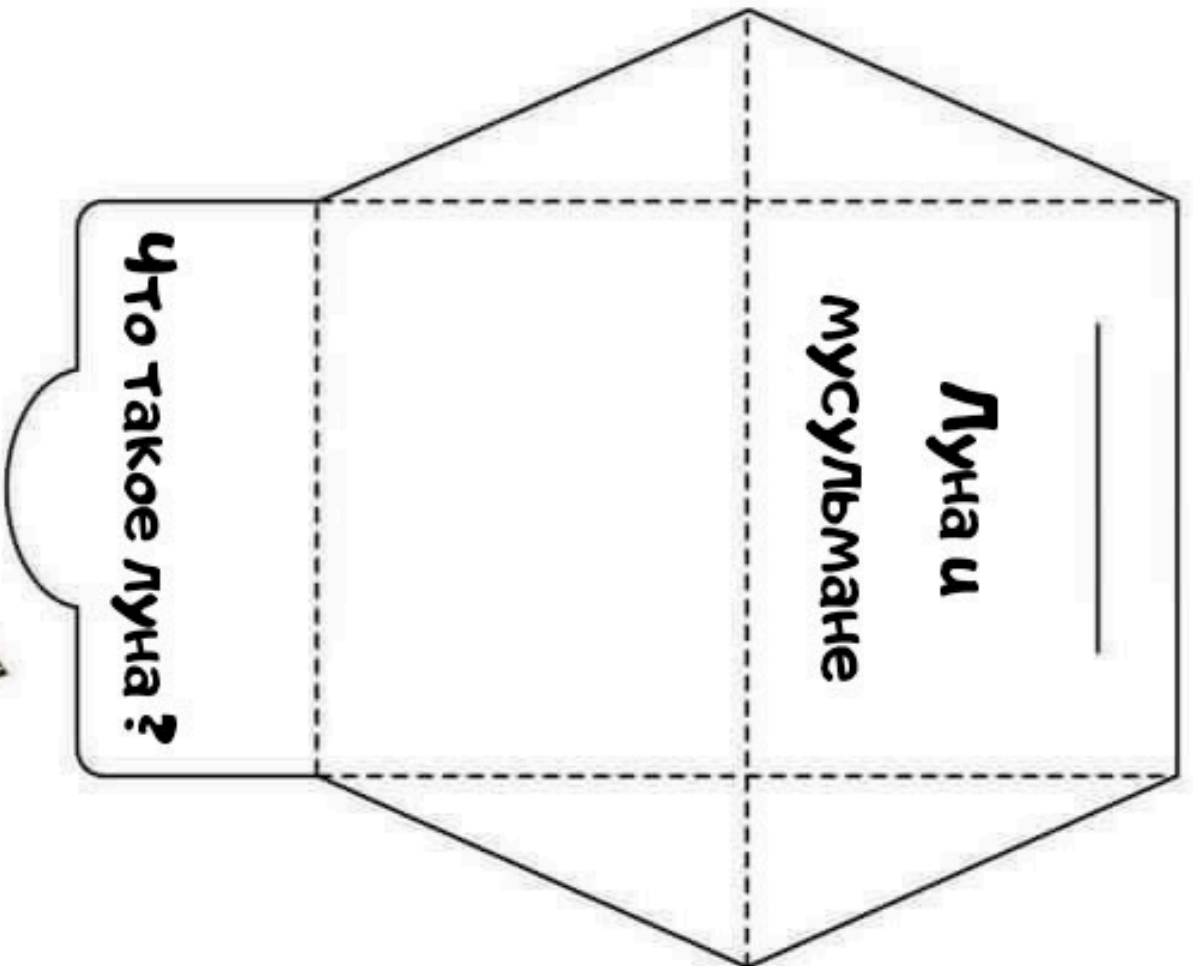

Маленькая Книга Рамадана

Как мы узнаём о
начале Рамадана?



Когда
видим
рождение
новой Луны

1

Неужели вы не
видели, как Аллах
создал семь небес
одно над
другим, сделал луну
светлой, а солнце
сделал
светильником?

Сура Нух, 15-16 аяты.

2

Скажи им (о Мухаммад!),
что повторение этих
новолуний, увеличение и
уменьшение луны имеют
значение в настоящей
жизни и в религии. Они
определяют людям сроки
ведения их дел в их
настоящей жизни, а
также определяют время
хаджжа (паломничества),
который является одной
из основ вашей религии.

3

Аль-Каххар
"Покоряющий"
Это Тот, Кто
преобладает
над всем сущим
и над всеми
созданиями. Всё, что
есть в этой
Вселенной, подчиняется
Его могуществу и воле.

4

6

7

8

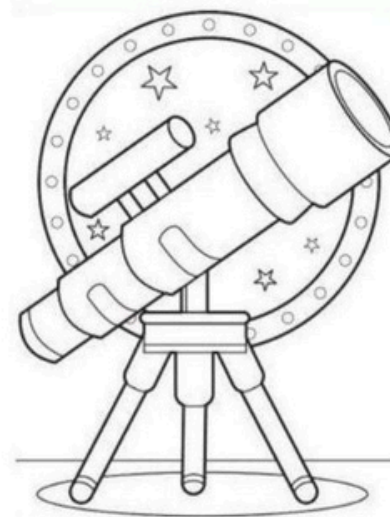

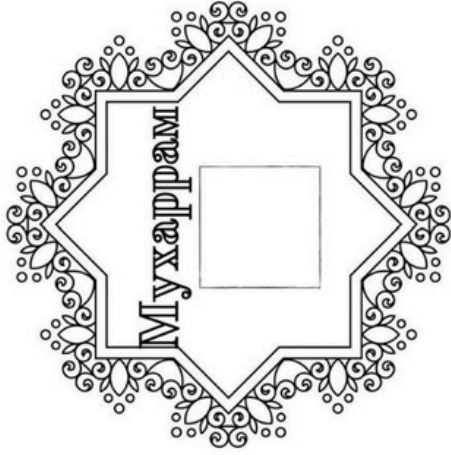

10

1

7

t.me/sabrenok

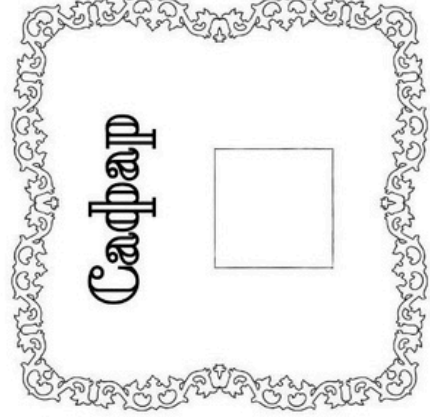

2

1

12

t.me/sabrenok

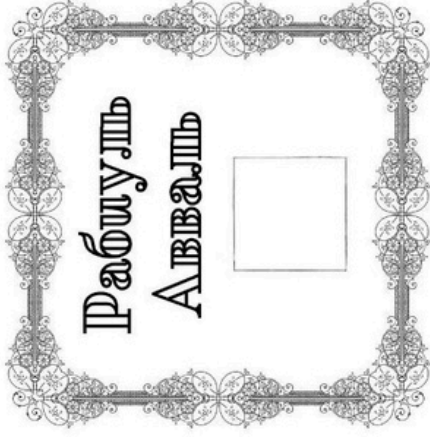

8

5

3

t.me/sabrenok

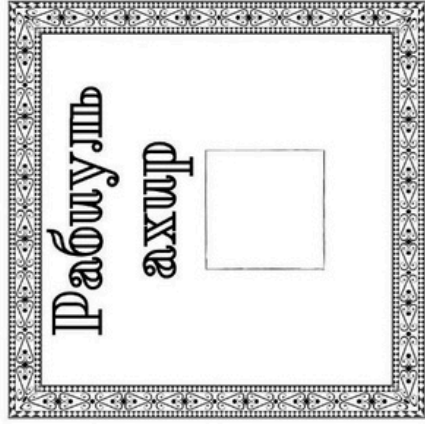

4

5

2



2

5

3

t.me/sabrenok

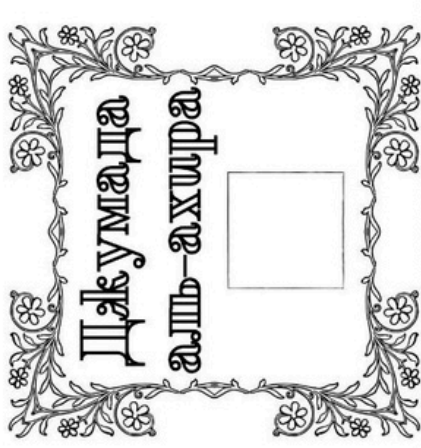

9

8

6

t.me/sabrenok

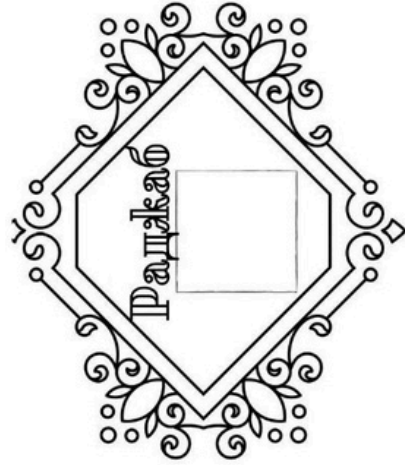

1

7

11

t.me/sabrenok

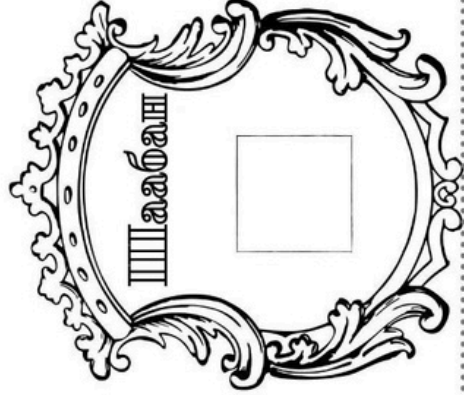

10

6

8

t.me/sabrenok



9

6

5

t.me/sabrenok

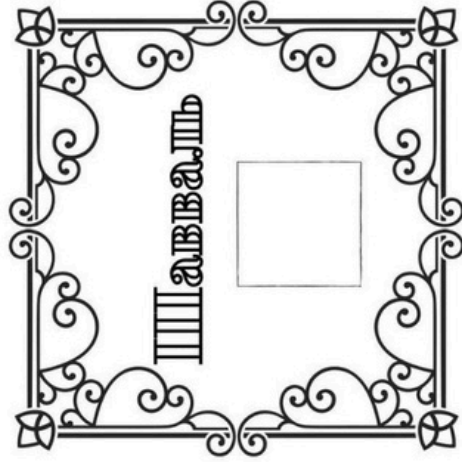

10

11

12

t.me/sabrenok

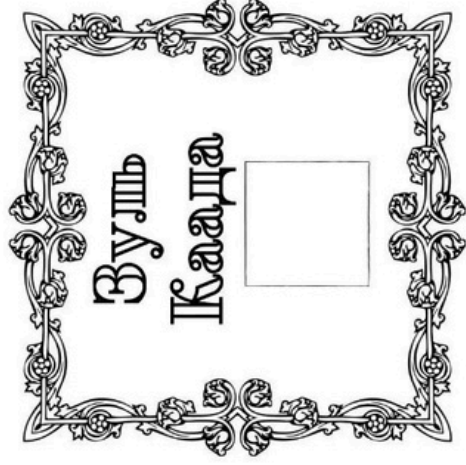

10

11

12

t.me/sabrenok

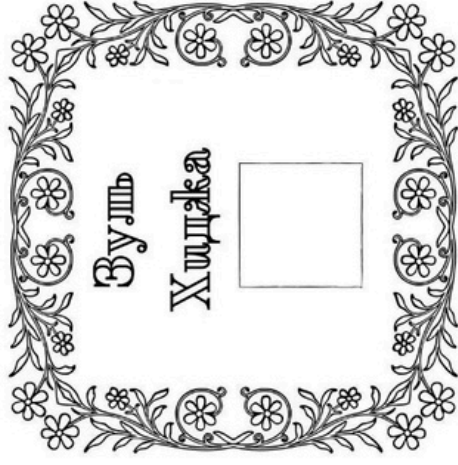

10

11

12

t.me/sabrenok

Ат-Тауба, 36 аят

Воистину, число месяцев у Аллаха - двенадцать. Так было записано в Писании в тот день, когда Аллах сотворил небеса и землю. Четыре месяца из них - запретные.

Такова правая религия, и посему не поступайте в них несправедливо по отношению к себе.



ИСЛАМСКИЕ МЕСЯЦЫ



Вырежи названия месяцев и приклей в
правильном порядке

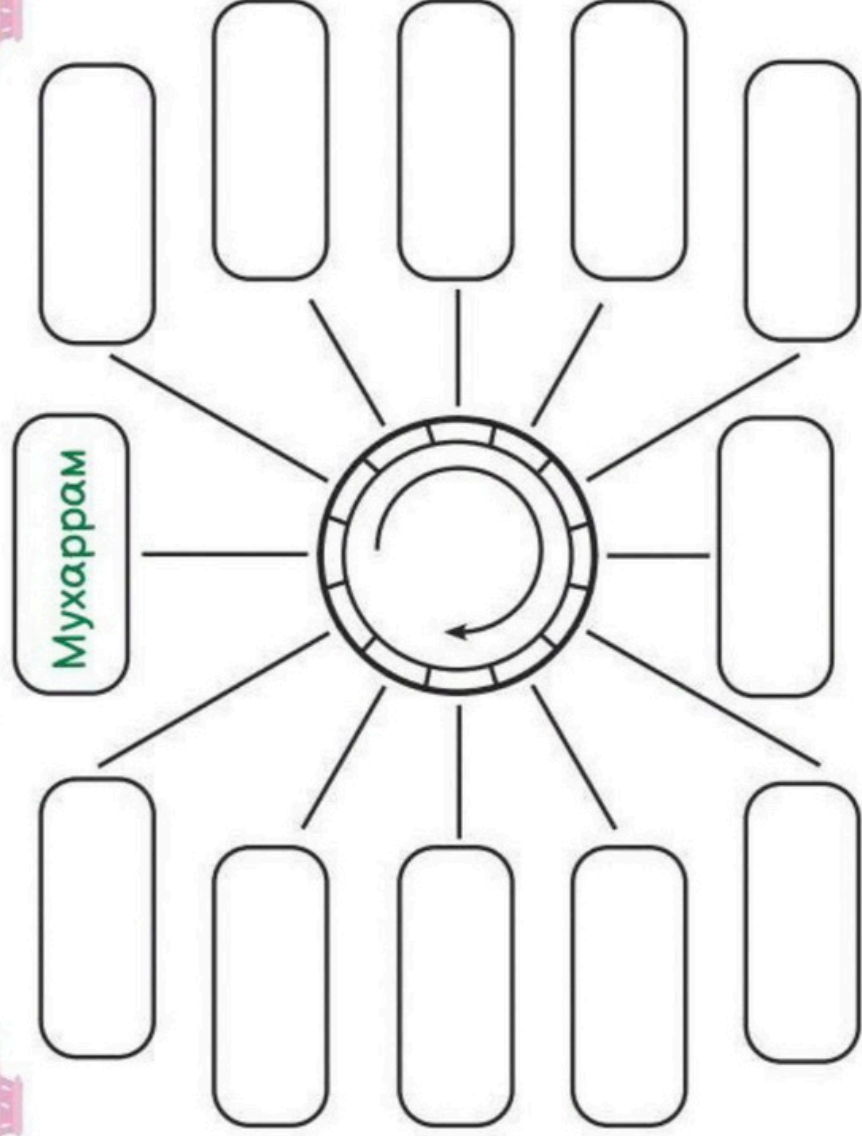

Раджаб

Зуль Хиджа

Джумада
аль-уля

Сафар

Рабиуль
Ахира

Джумада
аль-ахира

Шавваль

Зуль Каада

Шаабан

Рамадан

Рабиуль
Авваль



Выучи все 12 месяцев лунного календаря. Найди среди них 4 запретных месяца. Как они называются?

Найди месяц Рамадан и раскрась его.

Какой он по счёту?

1. МУХАРРАМ

7. РАДЖАБ

2. САФАР

8. ШААБАН

3. РАБИУ ЛЬ-АВВАЛЬ

9. РАМАДАН

4. РАБИУ ЛЬ-АХИР

10. ШАВВАЛЬ

5. АЖУМАДА АЛЬ-УЛЯ

11. ЗУЛЬ-КААДА

6. АЖУМАДА АЛЬ-АХИРА

12. ЗУЛЬ-ХИДЖА



Рамадан

**— это великий
месяц!**

Рамадан

— это месяц

Рамадан

— это месяц

Рамадан

— это месяц

Рамадан

— это месяц

Рамадан

— это месяц

Рамадан

**— это великий
месяц!**

Рамадан

— это месяц

Рамадан

— это месяц

Рамадан

— это месяц

Рамадан

— это месяц

Рамадан

— это месяц

Рамадан

**— это великий
месяц!**

Рамадан

— это месяц

Рамадан

— это месяц

Рамадан

— это месяц

Рамадан

— это месяц

Рамадан

— это месяц

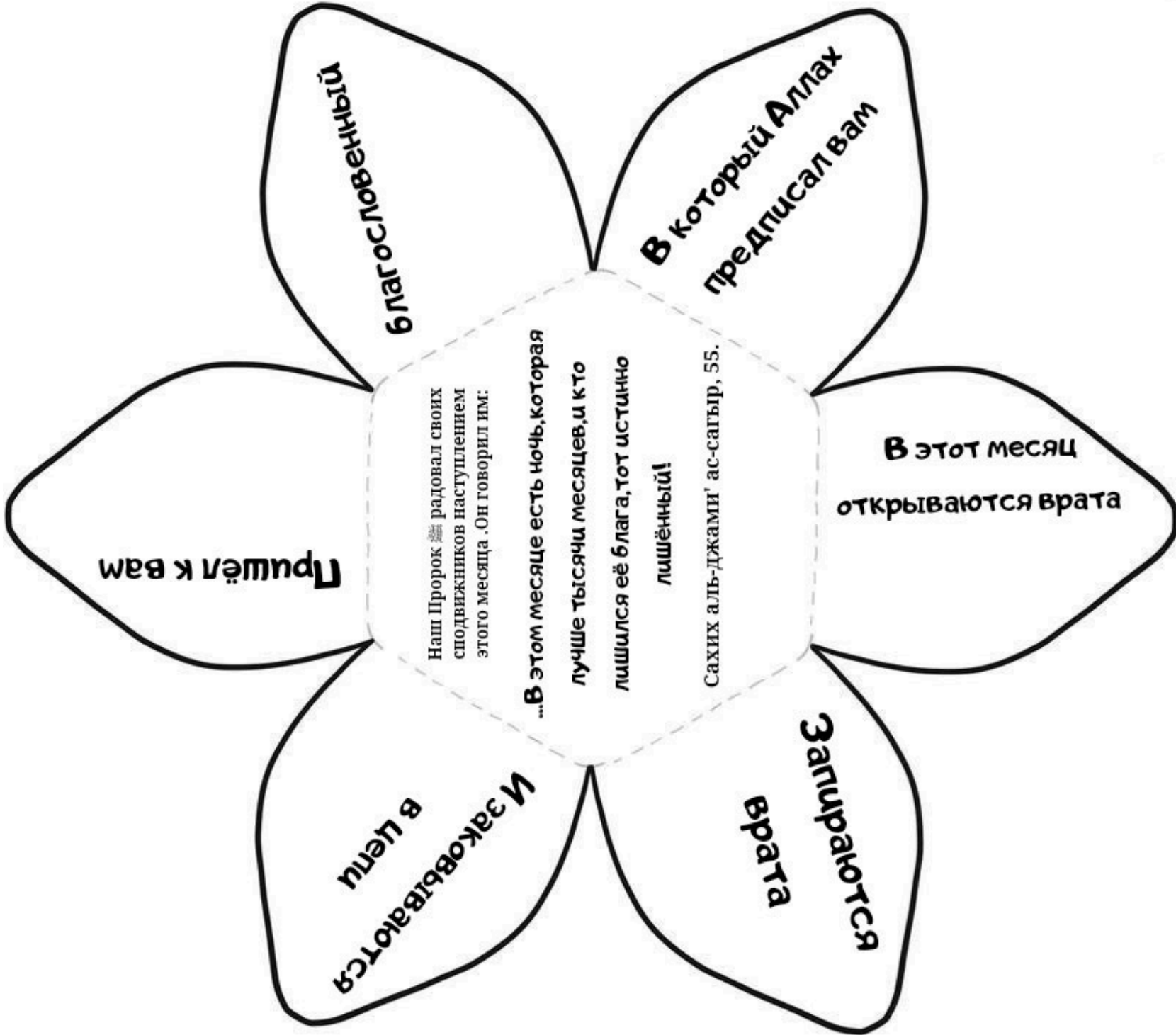

Наш Пророк ﷺ радовал своих сподвижников наступлением этого месяца. Он говорил им:

...В этом месяце есть ночь, которая лучше тысячи месяцев, и кто лишился её блага, тот истинно лишённый!

Сахих аль-джами' ас-сагъыр, 55.

Пришёл к вам

И заковываются в Цепи

благословениями

В который Аллах предписал вам

В этот месяц открываются врата

Защираются врата

Наш Пророк (да благословит его Аллах и приветствует) радовал своих сподвижников наступлением этого месяца. Он говорил им: **«Пришёл к вам рамадан, благословенный месяц, в который Аллах предписал вам пост. (В этот месяц) открываются врата Рая, запираются врата Ада и заковываются в цепи шайтаны. В этом (месяце есть) ночь, которая лучше тысячи месяцев, и кто лишился его блага, тот истинно лишённый!»** («Сахих аль-джами' ас-сагыр», 55).

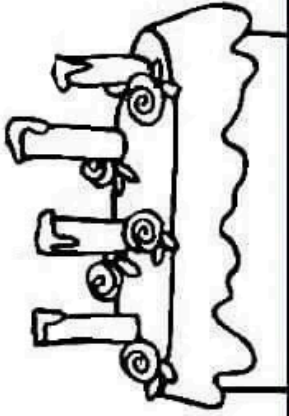

**Рамадан — это наш гость,
и он является у стола ислама.
Как ты готовишься к его приходу?**

клей

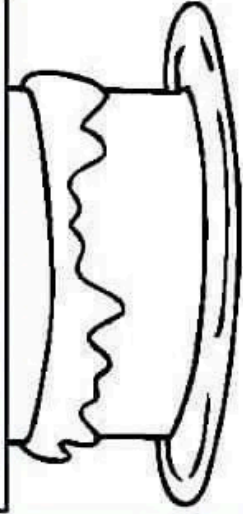



Несмотря на то, что месяц Рамадан является великим, и мы должны ждать его и радоваться его приходу, при наступлении этого месяца не дозволено украшать свой дом шариками, гирляндами и другими подобными вещами. Потому что наш Пророк ﷺ и его сподвижники не поступали таким образом, а они больше нас с вами любили и ждали этот месяц!

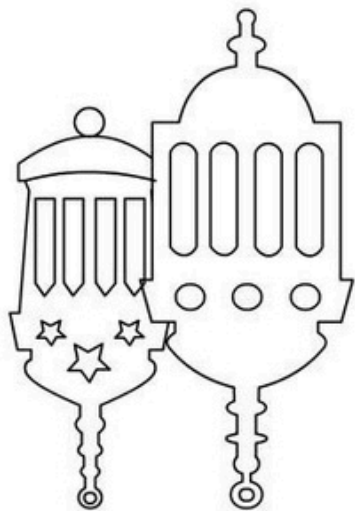

Минарет

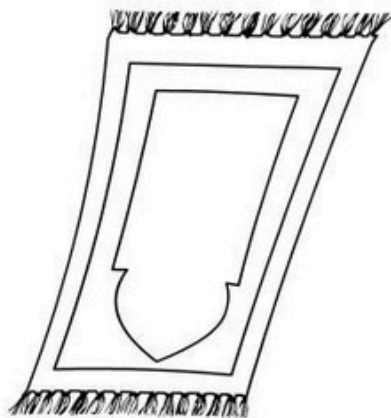

Ковчег



Святилище

Словно Ислам
только пять
Из них нам кажды
сувы множи:
Намаз, Шахада,
Пост, Закят,
И в Мекку хадж,
тому, кто может.

Закят

Хадж

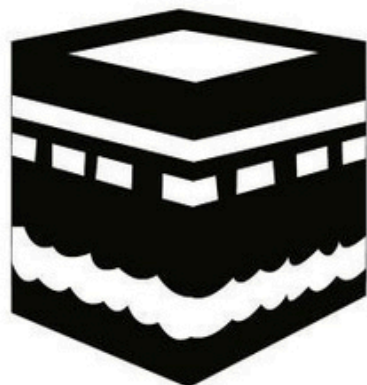
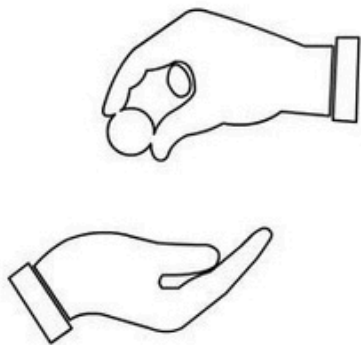

Обращайся с этой
книжечкой бережно!

5

СТОЛПОВ
ИСЛАМА

Напиши на колоннах название каждого столпа. Раскрась картинку.



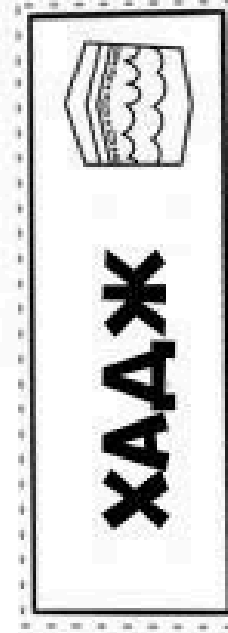
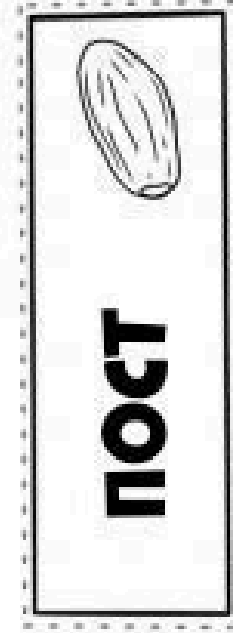
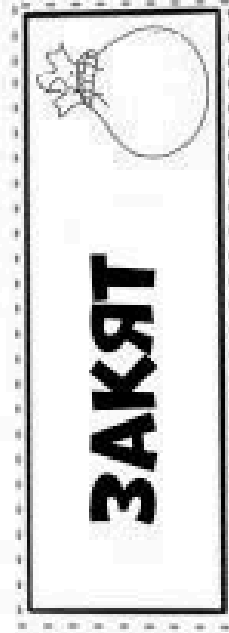
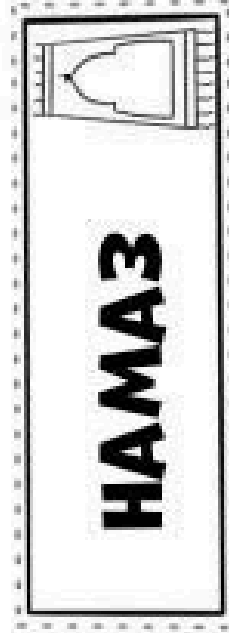
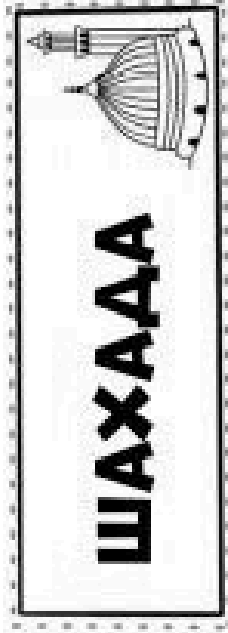

5 СТОЛПОВ ИСЛАМА

Обведи шахару фломастером, как пропись.

أَشْهَدُ أَنْ لَا إِلَهَ إِلَّا اللَّهُ
وَأَشْهَدُ أَنَّ مُحَمَّدًا عَبْدُهُ
وَرَسُولُهُ

ШАХАРА

Вырежи круги и приклей книжкой друг на друга, промазывай клеем только одну точку сверху.

СТОЛПЫ
ИМАНА

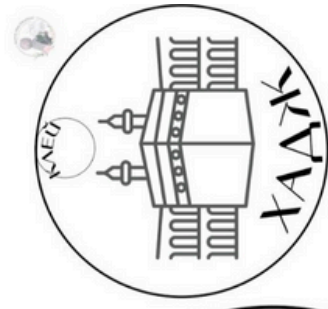

ЗАКАТ

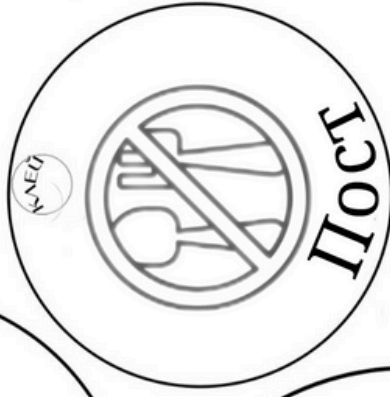
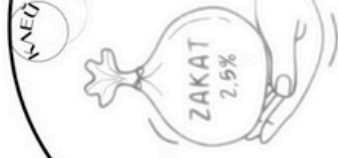

ПОСТ

Раскрашивай все
черно-белые
элементы.

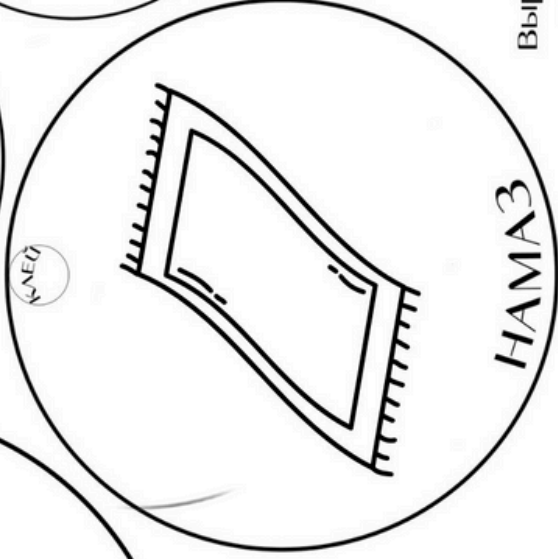

НАМАЗ

Вырежи по пунктирной
линии и наклеи этот
элемент, как объявление.

Что такое Ихсан?
Это поклоняться
Аллаху так, будто
ты Его видишь, а
даже если ты
Его не видишь,
то Он

видит тебя!

СТОЛПЫ ИМАНА

Вера в Аллаха

Вера в Ангелов

Вера в
пророков

Вера в книги

Вера в

Судный день

Вера в

предопределение

Ислам



- 1. Свидетельство единобожия;
- 2. Молитва;
- 3. Милостыня;
- 4. ПОСТ;
- 5. Паломничество.

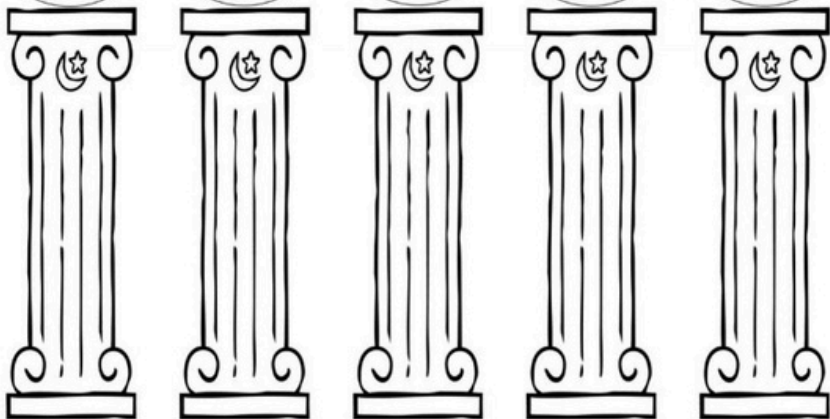

Раскрась четвёртый столп Ислама.

4

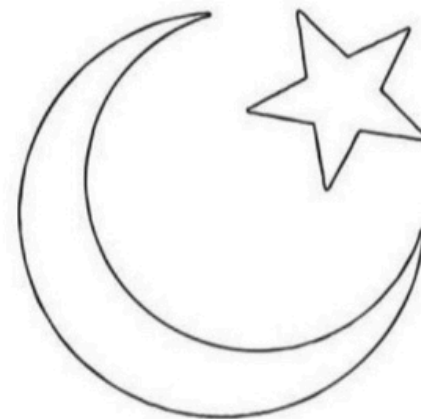
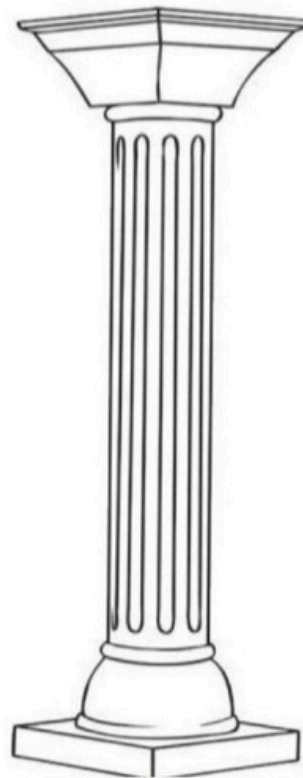

ПОСТ
В МЕСЯЦ
РАМАДАН



НАШ ПУТЬ

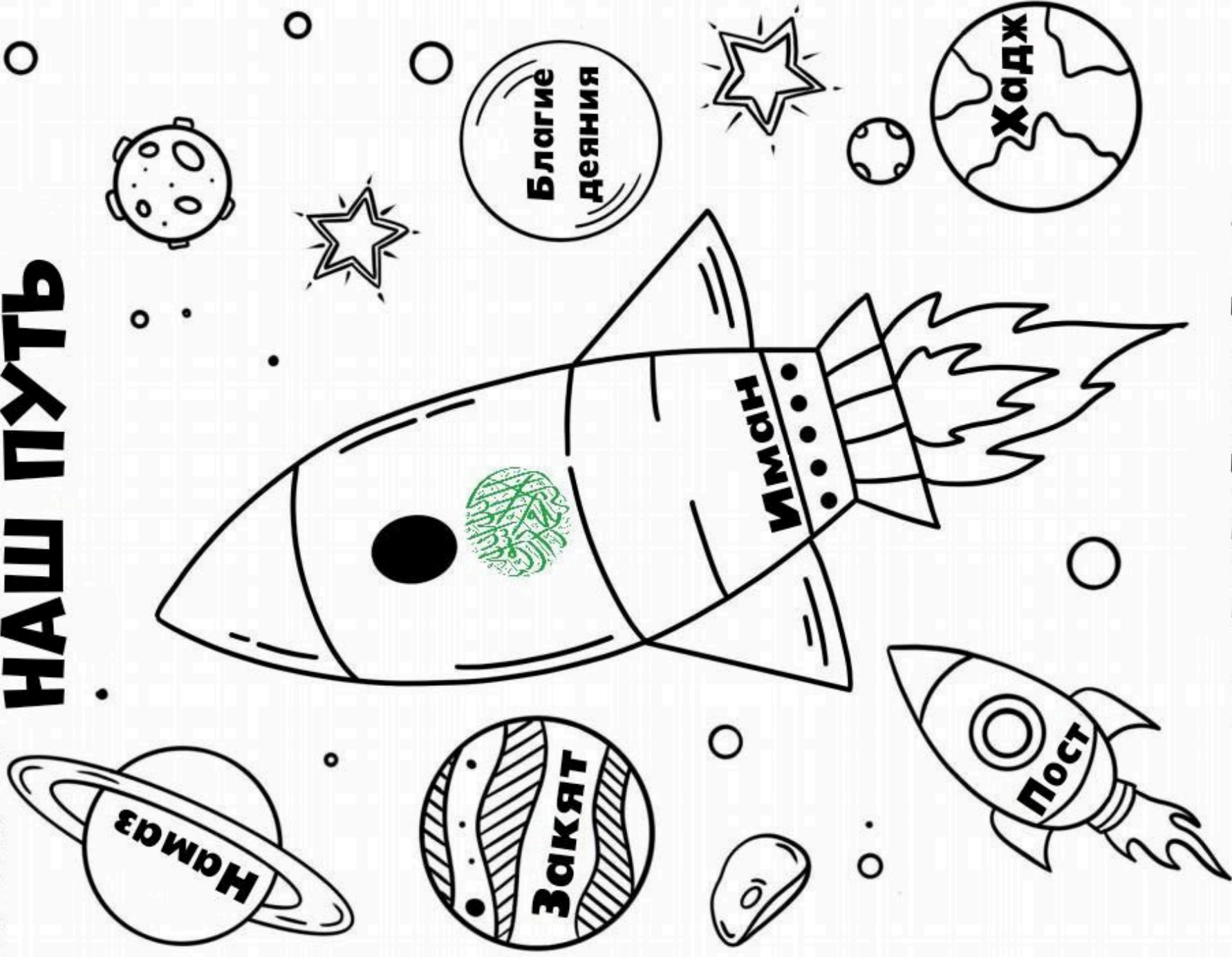

В ДЖАННАТ!

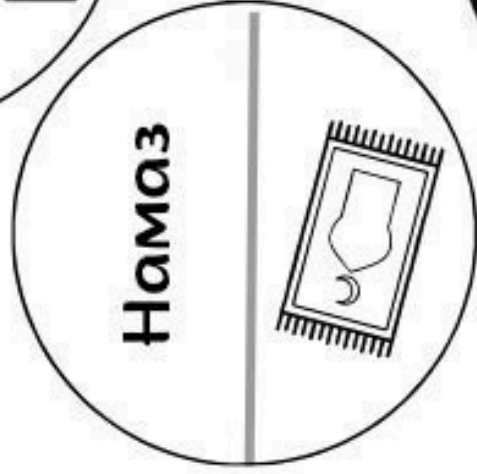
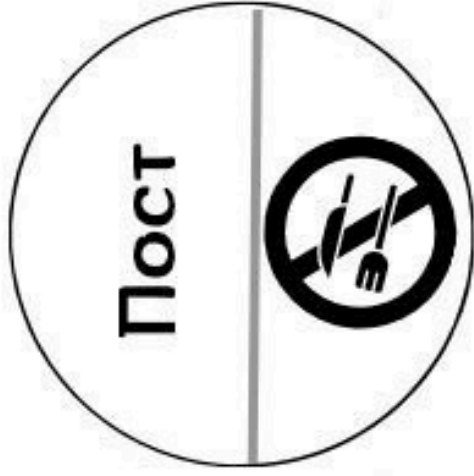
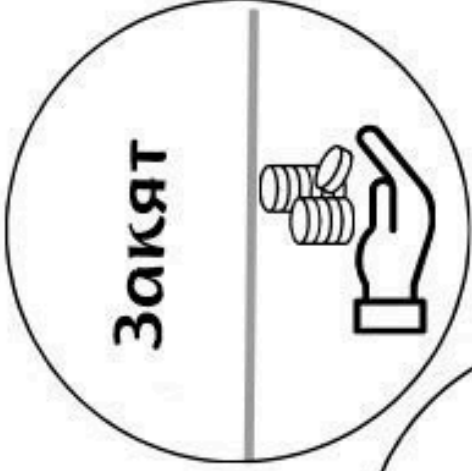
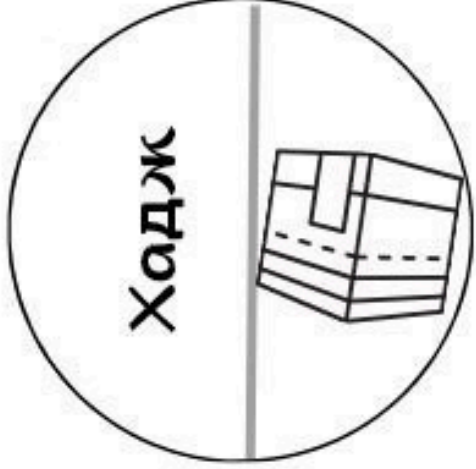
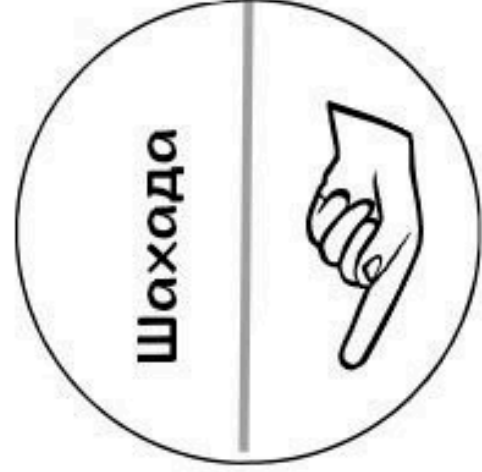

Р	Раян – ворота в Рай для постящихся	– Месяц Корана !
А	Аллах прощает грехи тех, кто постится ради Него	– Месяц добра !
М	Месяц милости	
А	Аллах увеличивает Награду за хорошие дела	
А	Дуа постящегося принимается	
А	Аллах заковывает шайтанов в цепи	– Месяц терпения !
Н	Ночь предопределения – лучше тысячи месяцев	

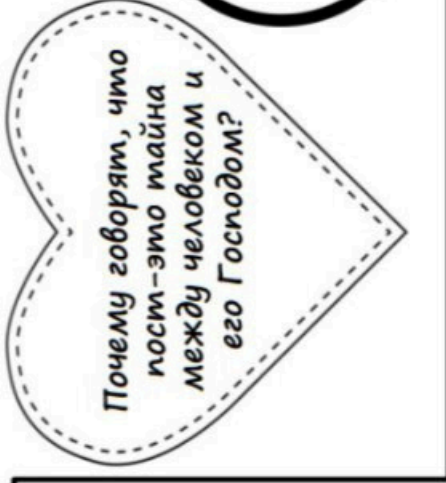
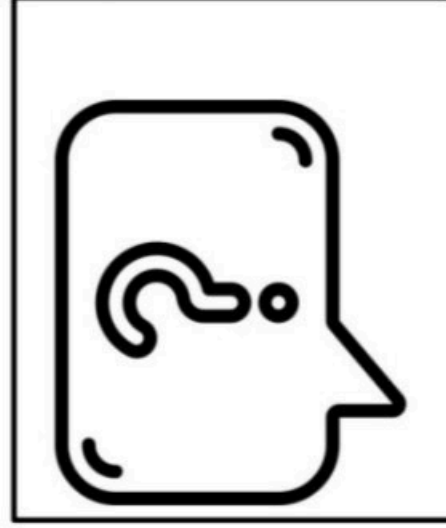

Потому что пост не видит никто, кроме Аллаха.
 Постящийся человек, если рядом никого нет, имеет возможность сделать то, что запретил ему Аллах во время поста, но не делает этого. Ведь постящийся знает, что Аллах его видит.

بِسْمِ اللَّهِ الرَّحْمَنِ الرَّحِيمِ

يَا أَيُّهَا الَّذِينَ ءَامَنُوا كُتِبَ عَلَيْكُمُ الصِّيَامُ كَمَا
كُتِبَ عَلَى الَّذِينَ مِن قَبْلِكُمْ لَعَلَّكُمْ تَتَّقُونَ

О те, которые уверовали!

Вам предписан пост,
подобно тому, как он был
предписан вашим
предшественникам, - быть
может, вы устршитесь.



Пользы от поста

Человек становится благодарным за милости Аллаха

Развитие терпения

Отдаление от грехов и бесполезных вещей

Спасение от огня ада

Начинаем понимать положение бедных и голодных

Польза для здоровья



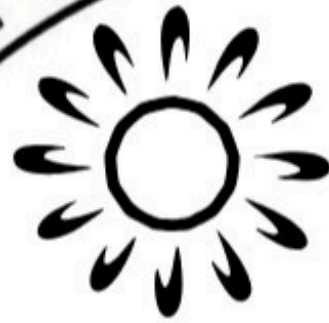

От рассвета



До заката



**Пост (сыям)- это
когда человек ради
Аллаха оставляет
еду,питьё и всё
то, что портит пост.**



**Запах изо рта
постящегося
любимей для
Аллаха, чем запах
миска.**



**Пост является
щитом от Огня
Ада.**

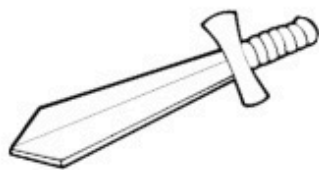

**Запах изо рта
постящегося
любимей для
Аллаха, чем запах
миска.**



**Пост является
щитом от Огня
Ада.**

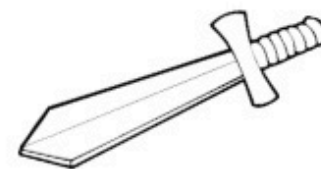

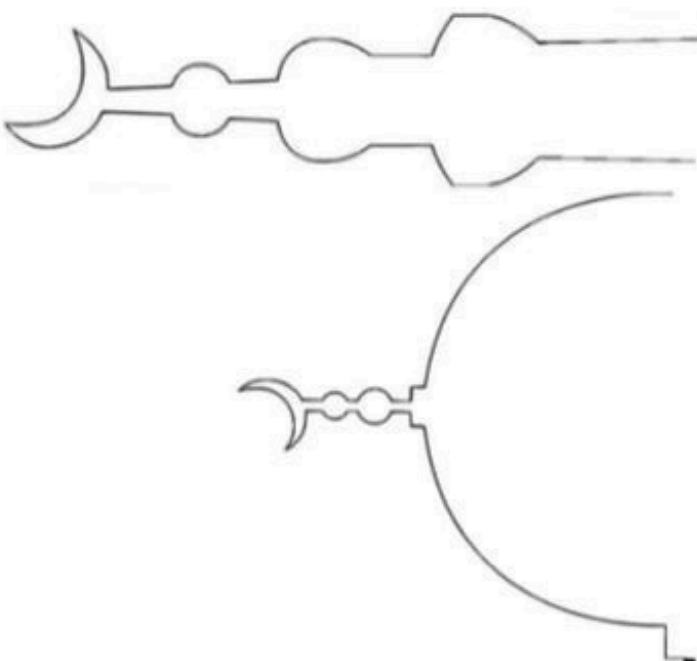

3

**Терпение в
выполнении
приказа Аллаха**

**Вида
терпения**

**Терпение в
оставлении
запретов
Аллаха**

**Терпение в
трудностях,
которые
предопределил
для него Аллах**



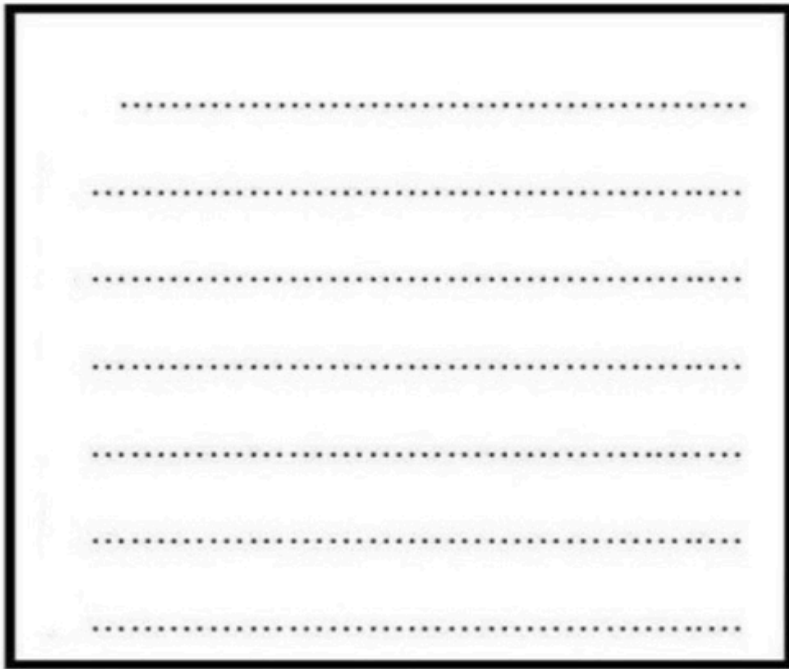

Ft

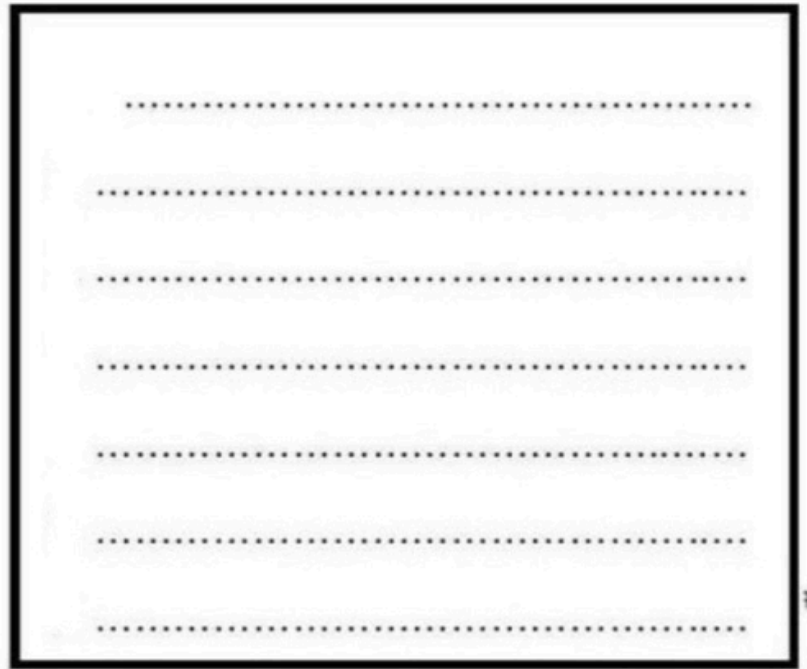

Ft

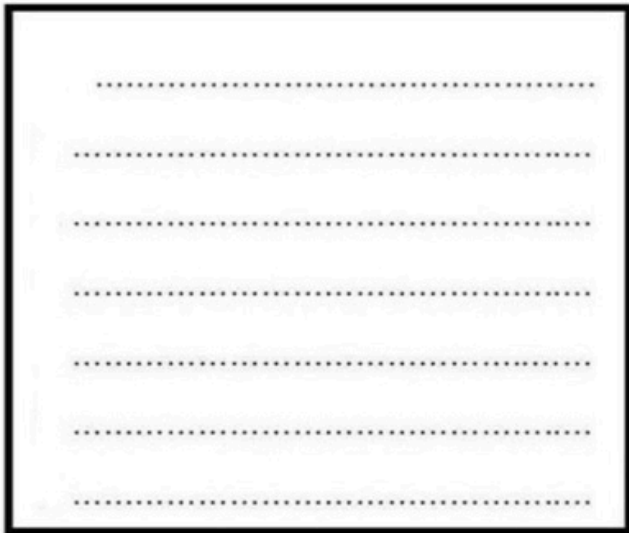

Ft

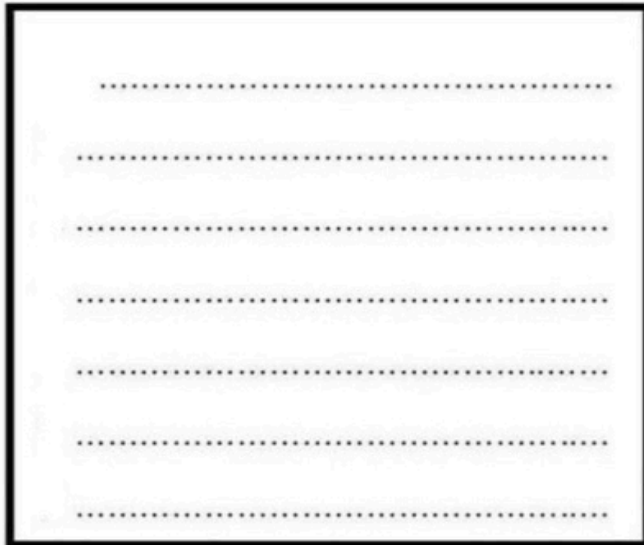

Ft

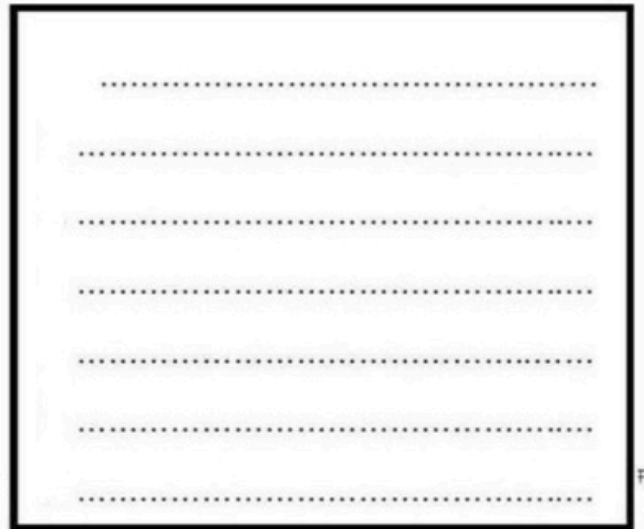

Ft

Посланник Аллаха (да благословит его Аллах и приветствует)сказал: " Пост - это не только воздержание от еды и питья,но это и воздержание от пустословия и сквернословия !" (Сахих ат-таргыб ва-т-тархиб,1082.)

Посланник Аллаха (да благословит его Аллах и приветствует) сказал: " Аллах не нуждается в оставлении еды и питья тем,кто не прекратил говорить непристойности(плохие слова)и лгать" (Сахих ат-таргыб ва-т-тархиб,1080.)

Посланник Аллаха (да благословит его Аллах и приветствует) сказал:" Не ругай никого,когда ты постишься! Если же кто-то станет ругать тебя ,то скажи: " Я соблюдаю пост!" (Сахих ат-таргыб ва-т-тархиб,1081.)

ПОСТ

живота

СЛУХА

Серця

зрения

ПОСТ

живота

СЛУХА

Серця

зрения

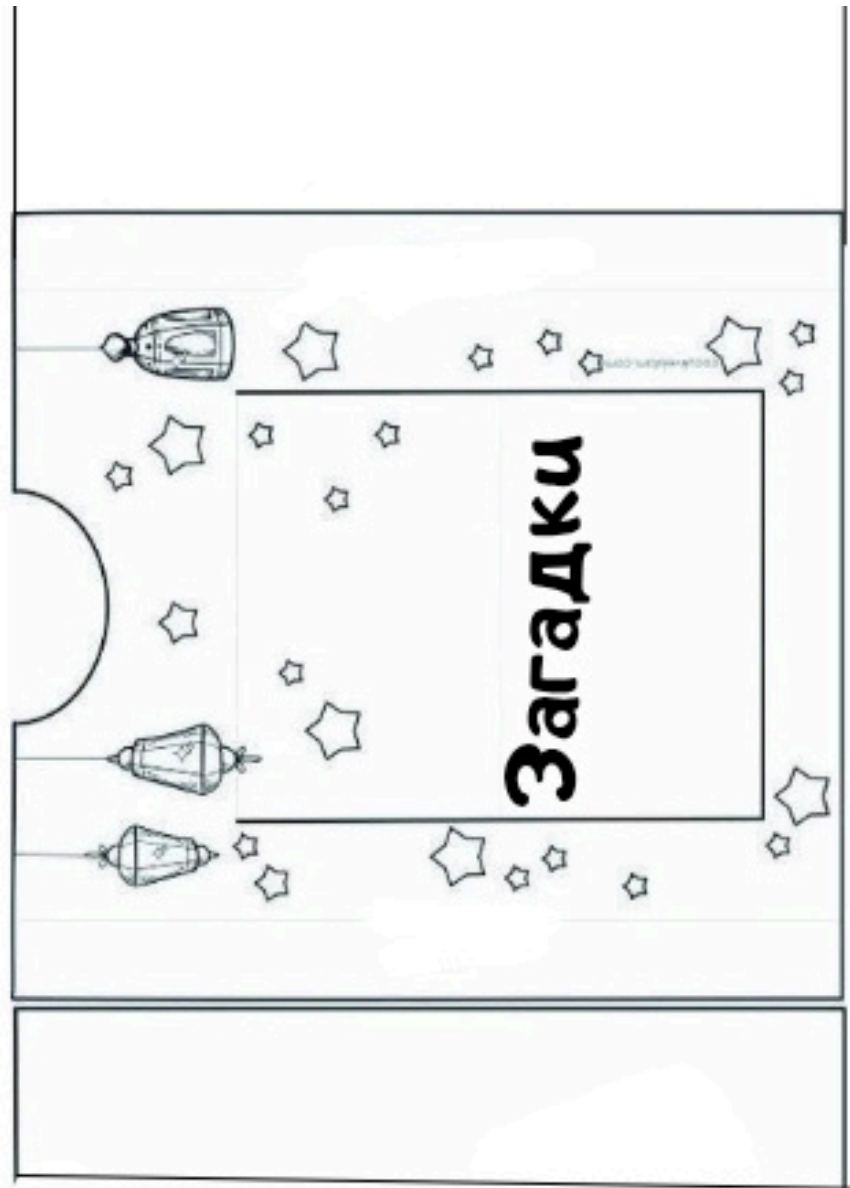
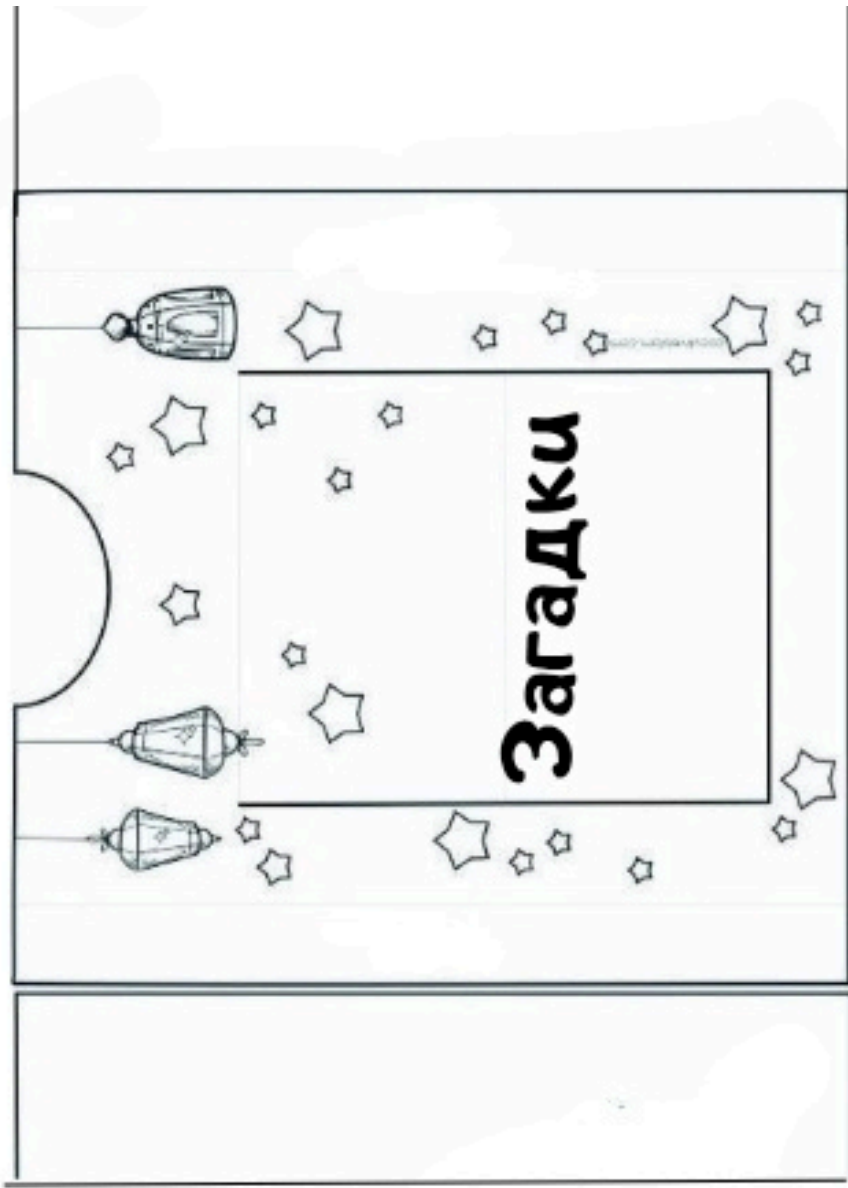

От рассвета до заката
Проявлять терпенье надо,
Чтоб не скушать ни кусочка
И не выпить ни глоточка;
Не ругаться и не злиться,
Помогать родным, молиться.
Воздержанья путь непрост,
Называется он

Говорю я перед делом,
Говорю перед едой,
Чтобы наш Аллах
Всевышний
Был всегда доволен
мною.
Что это?

**Без столпов не
устоять!**

**Сколько их в
Исламе?**
(Пять)

Нету в Судный день
милее:
Добрых дел всех
тяжелее,
Фраза о признании
Бога,
И Мухаммада Пророка.
Что это?

(Шахада)

**Пять раз в сутки
совершают,
В нем Аллаха
восхваляют.
Что это ?**
(Намаз)

**Приказан он Аллахом
мусульманам.
Его раз в год богатый
дать обязан.
Что это?**
(Закят)

**Что мы держим в
рамадан,
Из предписанного
нам?**

(Пост)

Если есть здоровье,
Позволяют средства,
Совершить до смерти,
Нужно это действие.
Что это?

(Хадж)

**Куб из камня –
Храм Аллаха –
Направление
намаза.
Что это?**

(Кааба)

**С минарета голос
дивный
Призывает на
молитвы. Что это?**
(Азан)

Если вода здоровью
вредит,
Или ее не найти вокруг.
Для намаза тахарат,
Чем заменишь ты, мой
друг?
(Таямумом)

**На намазе он стоит,
Спереди руководит.
Кто это?**
(Имам)

Какое поможет узнать
нам светило,
Что время намаза уже
наступило?

(Солнце)

**Завершением в еде
И в хороших делах
Является фраза**

**Какая?
(Альхамдулиллях)**

Самый первый из
намазов
сделай, как проснёшься
сразу.
Велика награда (аджр)
Для того, кто встал на
(Фаджр)

Полдень на улице,
Солнце в зените.
Имя намаза скорей
назовите !
(зухр)

От солнца две тени -
скоро намаз .
Вместе молиться
пойдём мы сейчас.
Четыре ракята мы
дружно прочтём,
Эту молитву мы как
назовём?
(аср)

Солнце село на
закате.
Нам сказала тётя
Катя:
-Прозвучит азан
сейчас.
мы какой прочтём
намаз?
(Магриб)

Нам пора ложиться
спать ,зубки чистить
и в кровать ,
Но сначала не спеша
мы прочтём намаз....
(ища)

**Его называли
«Меч Аллаха»
Он не знал
поражений
И не чувствовал
страха! (Халид
ибн Валид)**

Он был дядя пророка,
Отважный и храбрый!
На защиту ислама встал
он однажды.
Он часто ездил на
верблюде.
Погиб же в битве при
Ухуде. (Хамза)

Есть правда, ложь, добро и
зло
Рассудит кто?? Нам
повезло!
Решит, кто прав, кто
виноват,
Закон Аллаха....
(Шариат)

Вторым халифом
избран он,
в борьбе был ловок
и силен.
Шайтану-враг, а
братьям друг.
А прозвище его
Фарук.
(Умар)

Когда пришёл
Пророк с призывом,
Ислам он принял в
тот же миг.
Был первым избран
он халифом,
А прозвище его-
Сыддык.
(Абу Бакр)

Целый день не ем,
не пью,
Не ругаюсь, не
кричу.
Перейти над адом
мост
В Судный день
поможет

**Эй,
мусульмане!
Какая из Книг
На самом
почетном месте
стоит?**

В Рамадан понять мы
можем
Тех, кто вдоволь есть не
может,
Кто страдает без
водицы,
Даже если не постится.
И поэтому легка
В этот месяц

После трапезы
вечерней
Не ложатся люди спать.
Наполняются мечети –
Все идут намаз читать.
Непростой намаз,
ребята,
Целых двадцать в нем
ракатов!

**Пророк их любил,
С другими делил.
На пальмах растут,
На ифтар их жуют.
(Финики)**

«Ночным светилом»
его называют,
Он путникам дорогу
освещает,
Определить начало
Рамадана помогает,
И просто наше небо
украшает! (Луна,
полумесяц)

Эта ночь благодатью
светится,
Она лучше тысячи
месяцев.
Кто не спит в эту ночь и
молится,
Тем великая милость
откроется.

**Нелегко весь день
поститься!
Солнце за реку
садится,
На закате млад и стар
С нетерпеньем ждут
.....**

Есть в году у мусульман
Главный месяц – Рамадан.
В нем сокрыта ночь одна –
Всех ночей главней она.
Чтоб загадку разгадать
Нужно эту ночь назвать.
(Ночь Предопределения)

**Вот название ворот.
В Рай сквозь них
пройдет лишь тот,
Кто постился без
обмана
Все денечки Рамадана.
(ар-Раян)**

**В этой трапезе
премного
Благодати есть
от Бога
Совершив ее,
ребята,
Мы постимся
до заката.**

**Оно важно во всех
делах,
Ведь судит по нему
Аллах
И без него, сказать
неловко,
Наш пост – простая
голодовка.**

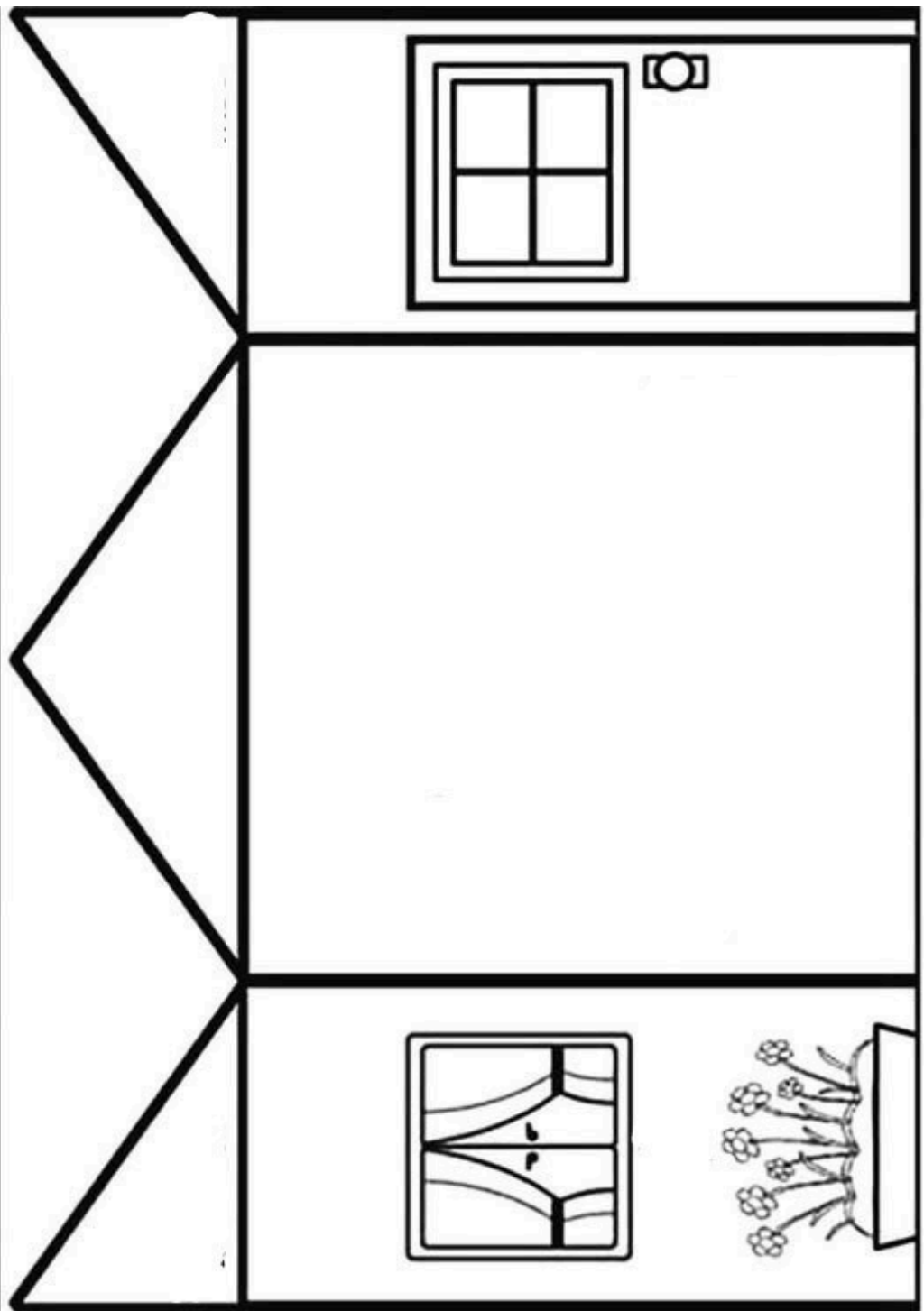
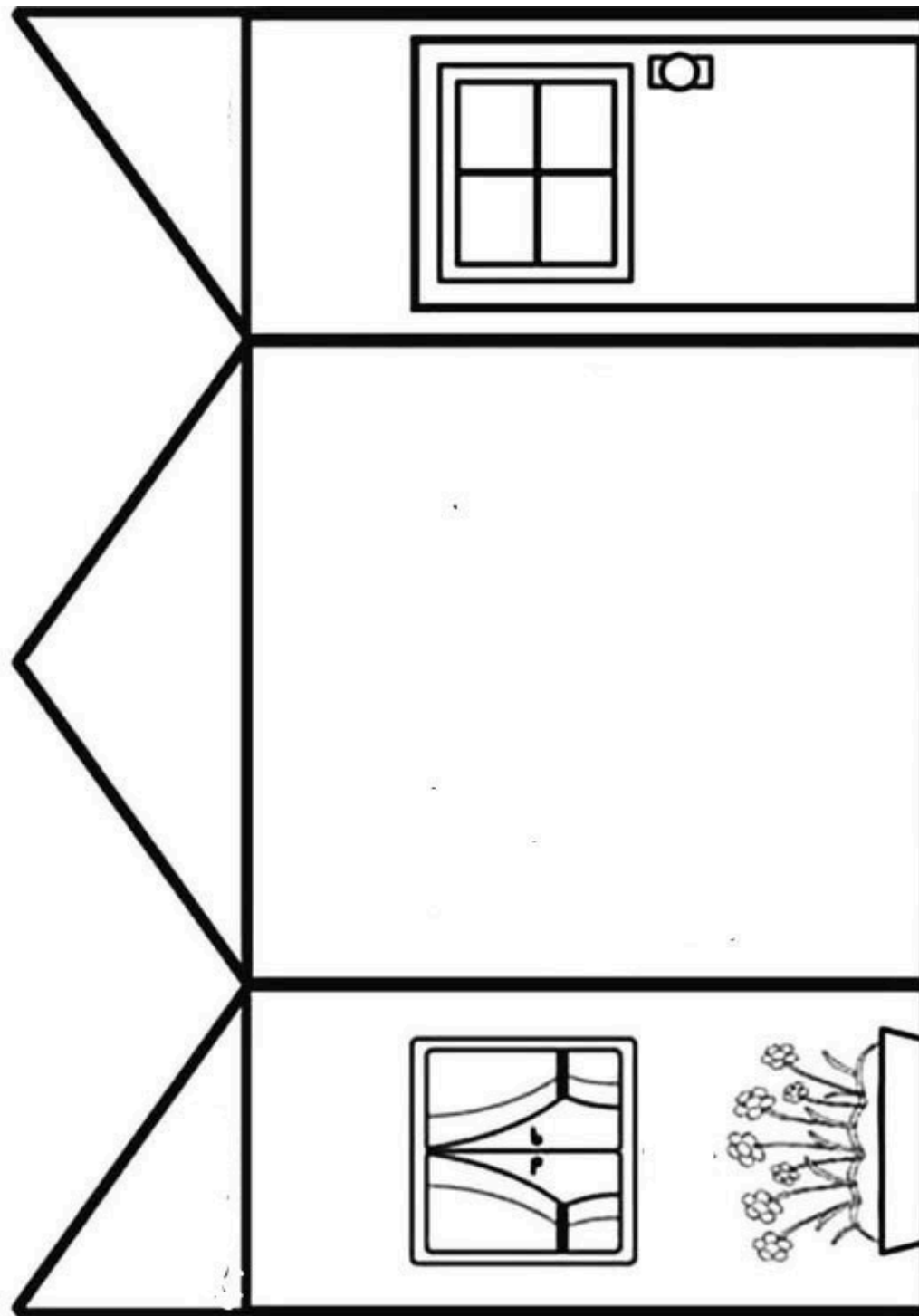

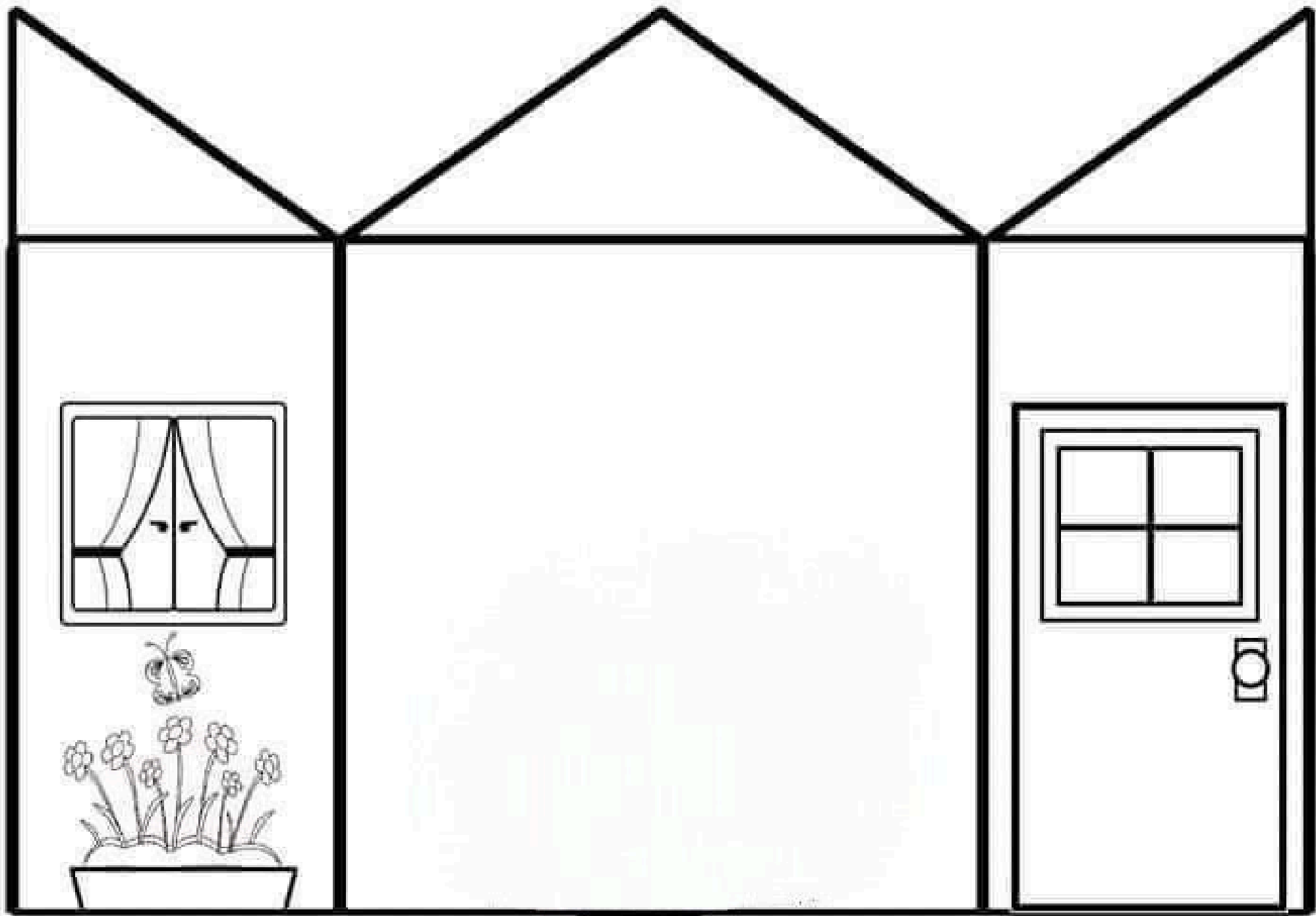

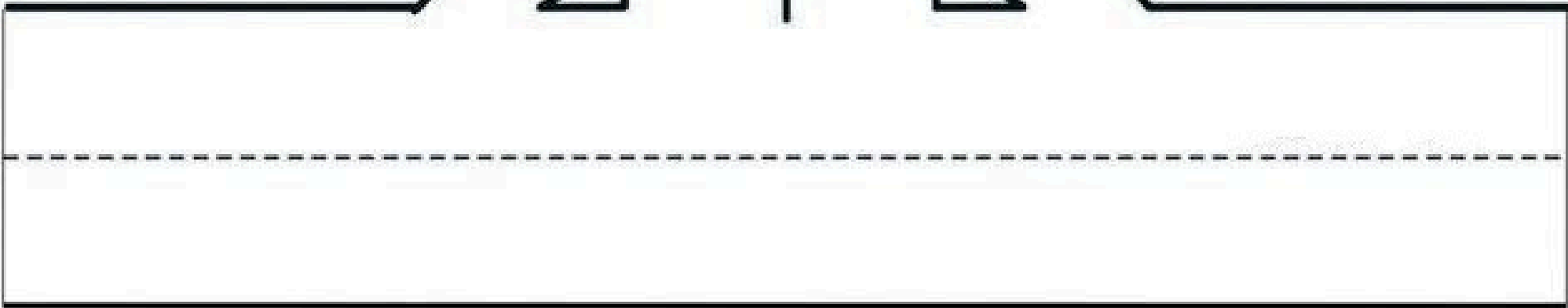
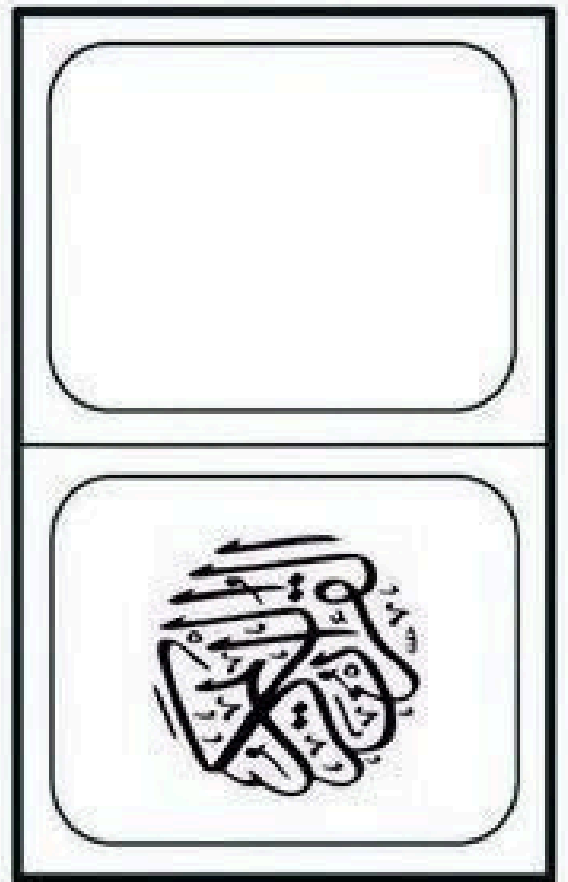
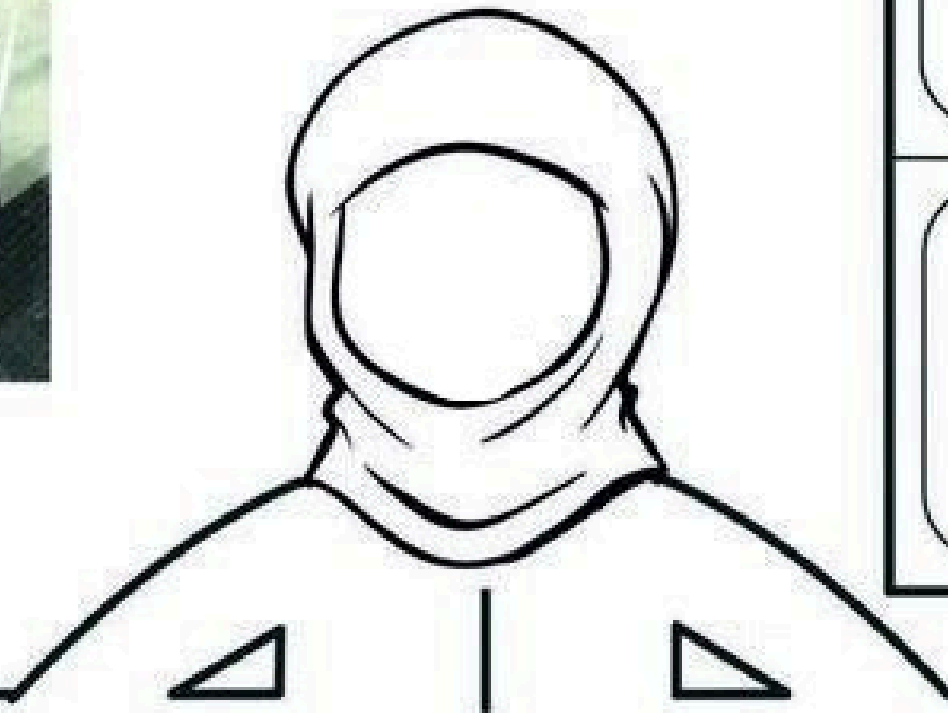
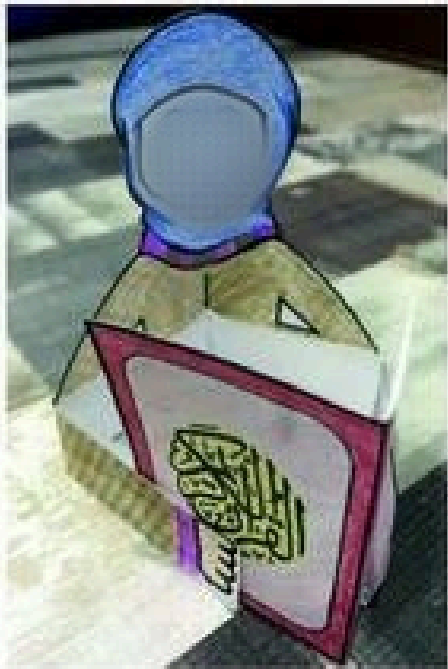

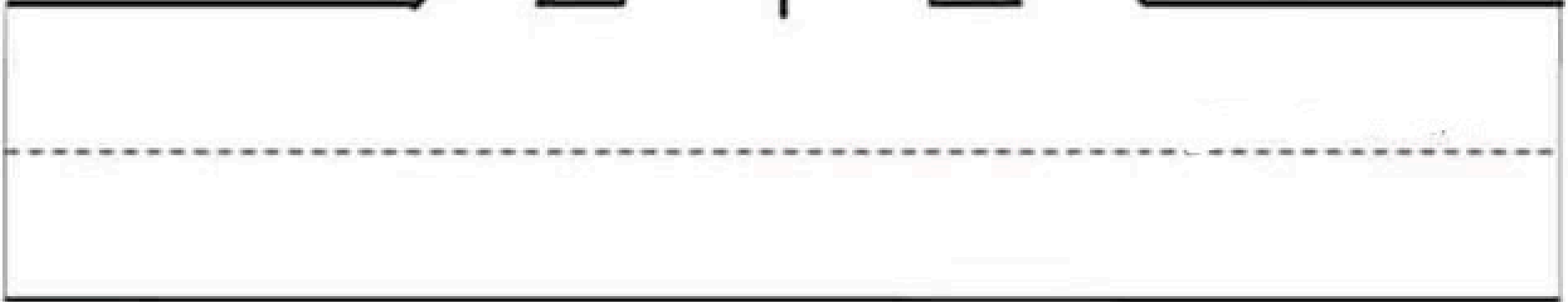
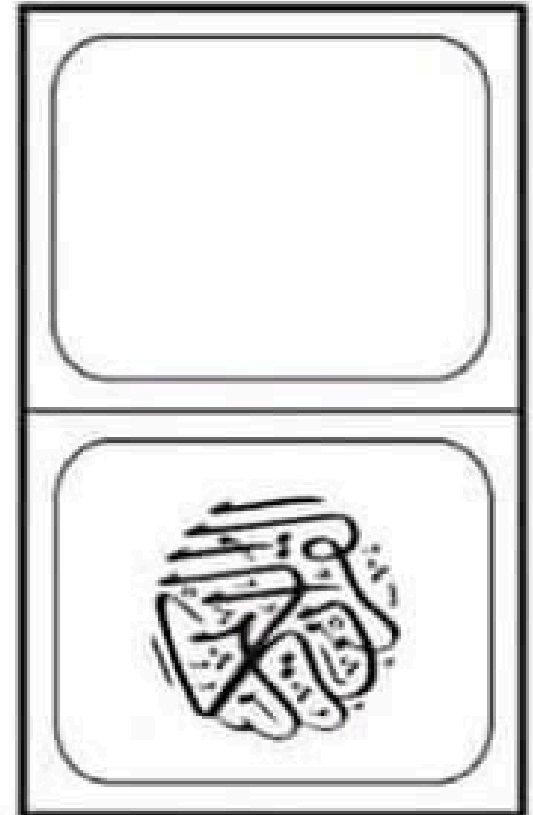
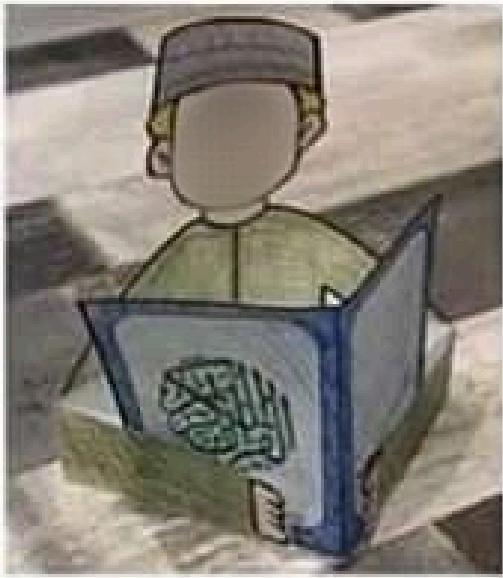

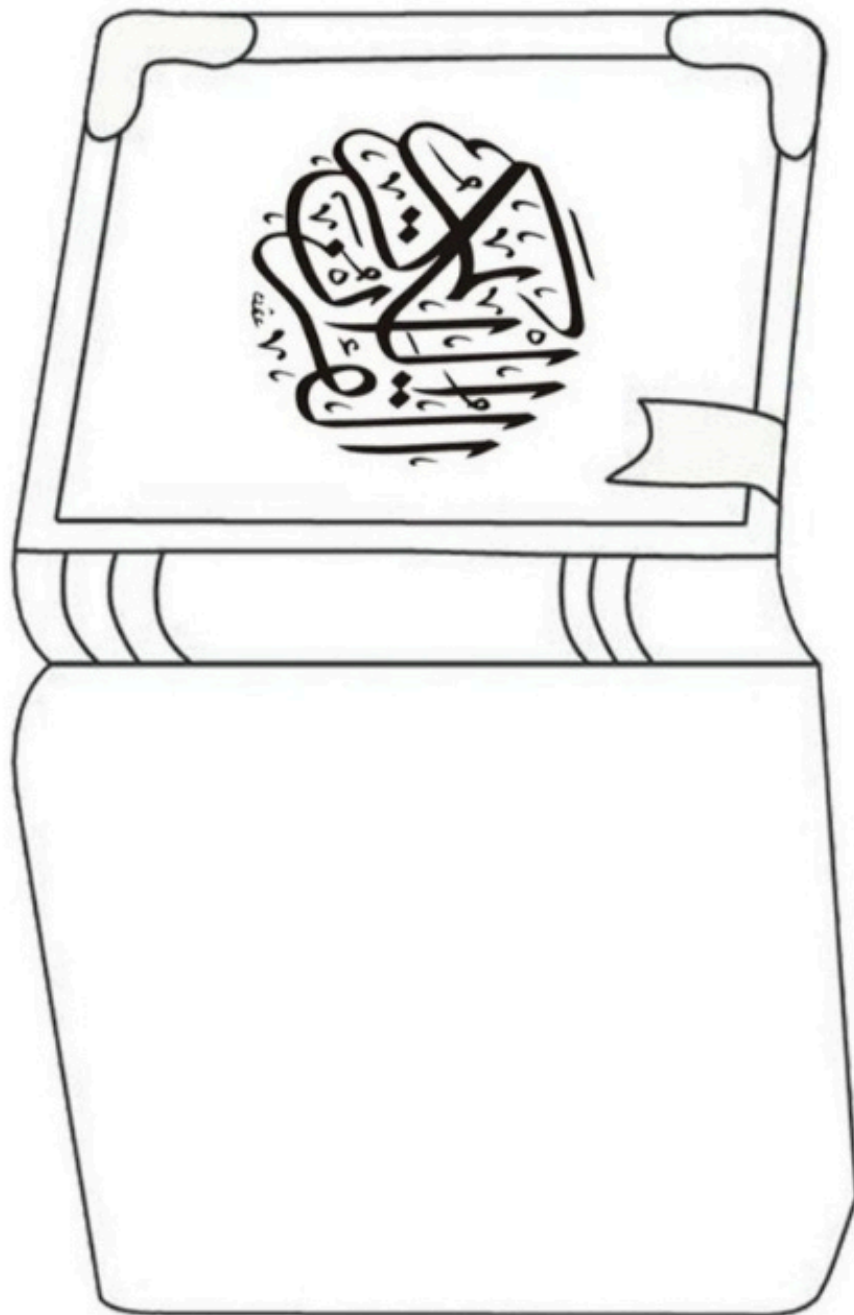

Пророк Мухаммад ﷺ сказал:
«Лучший из вас тот, кто обучается
Корану и обучает ему других».



Вырежьте части из хадиса, приклейте их в правильном
порядке и раскрасьте картинку.



7.МЕ/САВРЕНОК

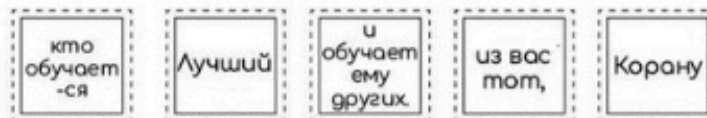

Пророк Мухаммад ﷺ сказал:

"Тому, кто прочтёт хотя бы одну букву из Корана запишется доброе дело, а за каждое доброе дело воздастся десятикратно".

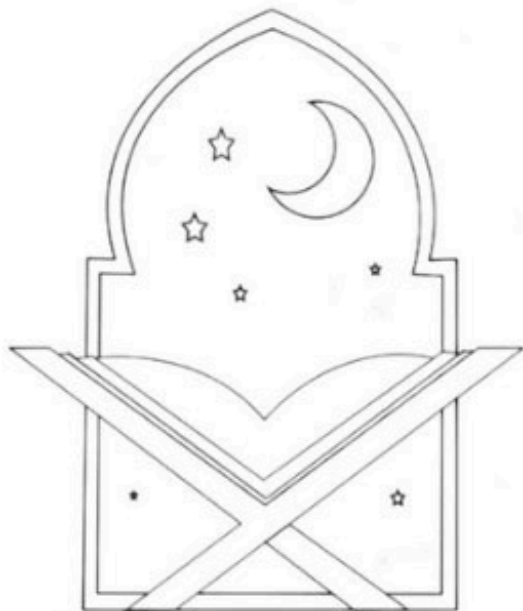

Вырежьте части из хадиса, приклейте их в правильном порядке и раскрасьте картинку.



7. МЕСЯЦ ВРЕМЯ

запишется
доброе
дело,

воздастся
десятикра
тно

Тому,
кто
прочтёт

а за
каждое
доброе
дело

хотя бы
одну
букву из
Корана

Пророк Мухаммад ﷺ сказал:

"Читайте Коран, ибо, поистине, в День воскресения он явится, как заступник за тех, кто его читал!"



Вырежьте части из хадиса, приклейте их в правильном порядке и раскрасьте картинку.



Воскреше
ния

Читайте
Коран,
ибо,

за тех,
кто его
читал!

поистине,
в День

он явится,
как
заступник

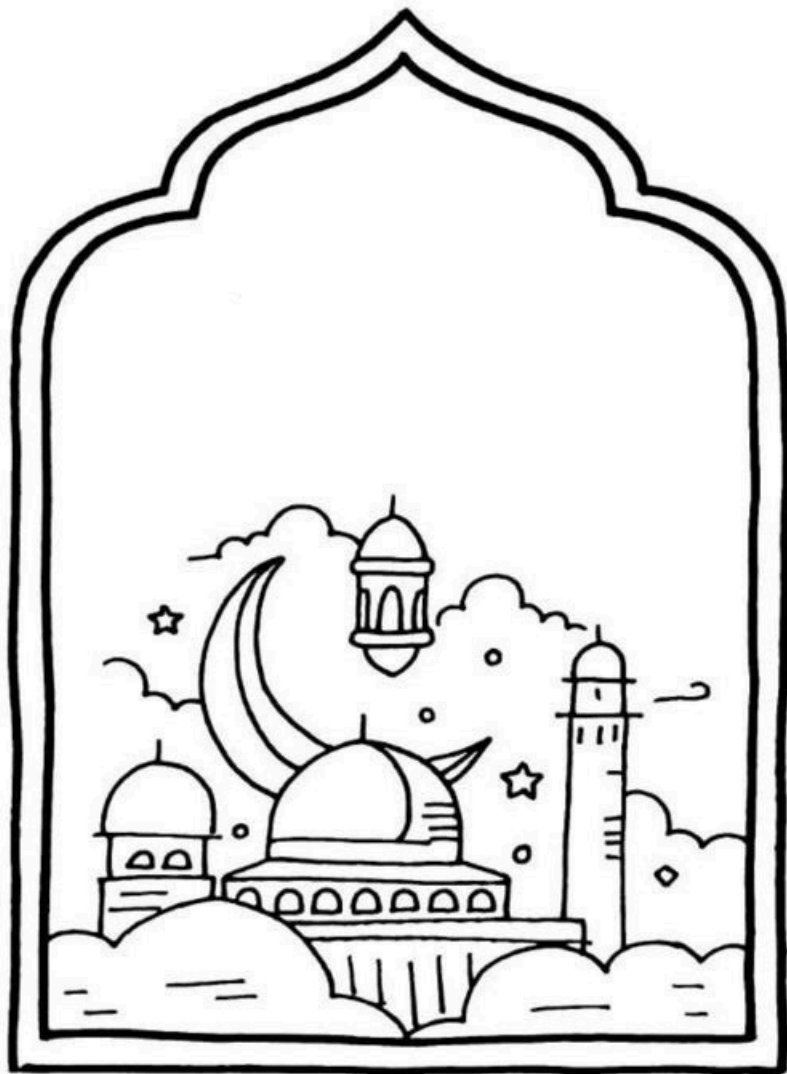

Коран—это слова
Аллаха,Его речь



Ниспосылался на
протяжении 23 лет.



Первое Откровение (5 аятов
Аль-Аляк в пещере Хира



Джibrиль передавал
Коран Пророку,а он
доносил Коран до людей.



Коран—это послание
Аллаха ко всем нам



Затем Коран был записан в
свитках(мусхафах)





Посланник Аллаха (да благословит его
Аллах и
приветствует)сказал:"Человек,искусно
(умело)читающий Коран,будет с
благородными и покорными
посланцами(то есть ангелами).А человек
,читающий Коран ,запинаясь и испытывая
сложность,получит двойную награду"
(Сахих ат-таргыб ва-т-тархиб,1421.)

Ибн Аббас

(да будет доволен им

Аллах)рассказывал:"Ангел Джibrиль
встречался с Пророком(да благословит его
Аллах и приветствует)каждую ночь в Рамадан
и изучал вместе с ним Коран"

(Аль-Бухари,6)



Ифтар



Сухур



Сухуф – Ибрахим

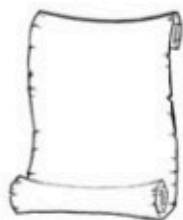

Забур – Дауд

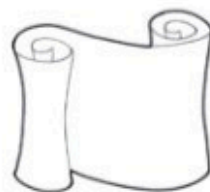

Сухуф – Ибрахим

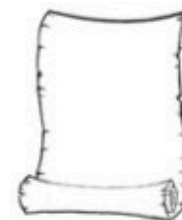

Забур – Дауд



Таурат – Муса

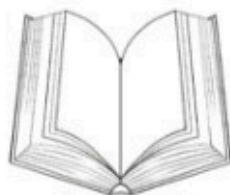

Инджилъ - Иса

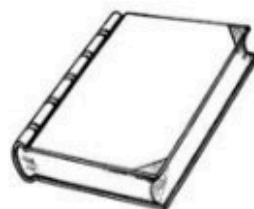

Таурат – Муса



Инджилъ - Иса

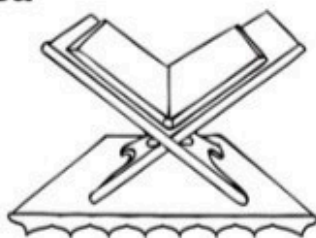

Коран - Мухаммад

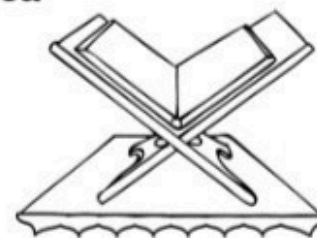

Коран - Мухаммад

Мой ифтар на Рамадан

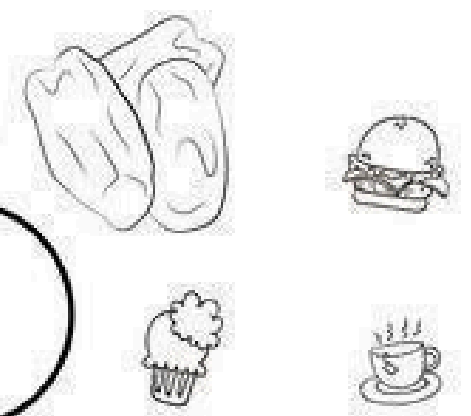
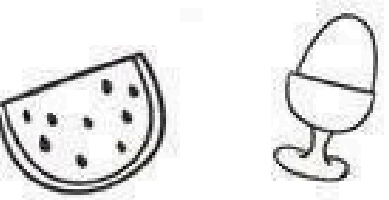

БИСМИЛЛЯХ

Моё имя _____

Мои любимые блюда _____

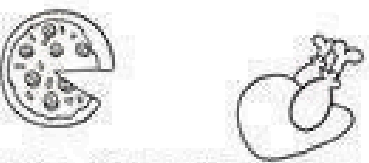
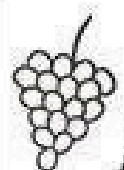

АЛЬХАМДУЛИЛЛЯХ

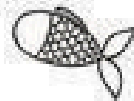
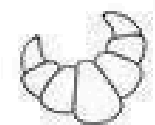
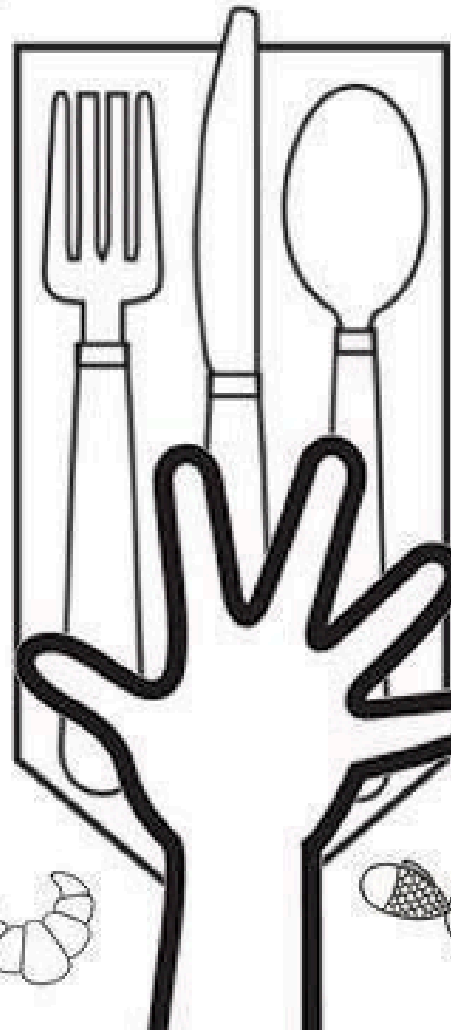
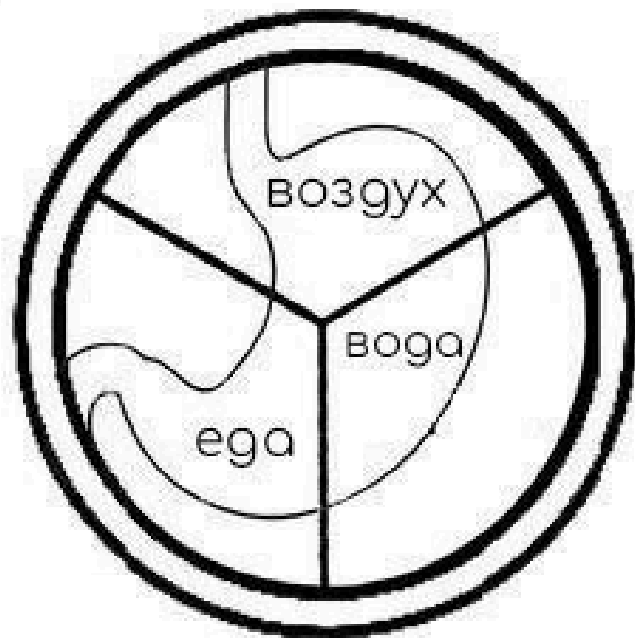

ПРОРОК МУХАММАД (ДА БЛАГОСЛОВИТ ЕГО АЛЛАХ И ПРИВЕТСТВУЕТ) СКАЗАЛ:

«Никогда не наполнял человек сосуда худшего, чем его собственное чрево! Достаточно сыну Адама нескольких кусочков пищи, благодаря которым он сможет выпрямить свою спину, а если уж неизбежно для него есть больше, пусть треть его желудка будет для еды, треть - для питья, а ещё треть - для лёгкости дыхания».



ДУА ПРИ РАЗГОВОРНИ

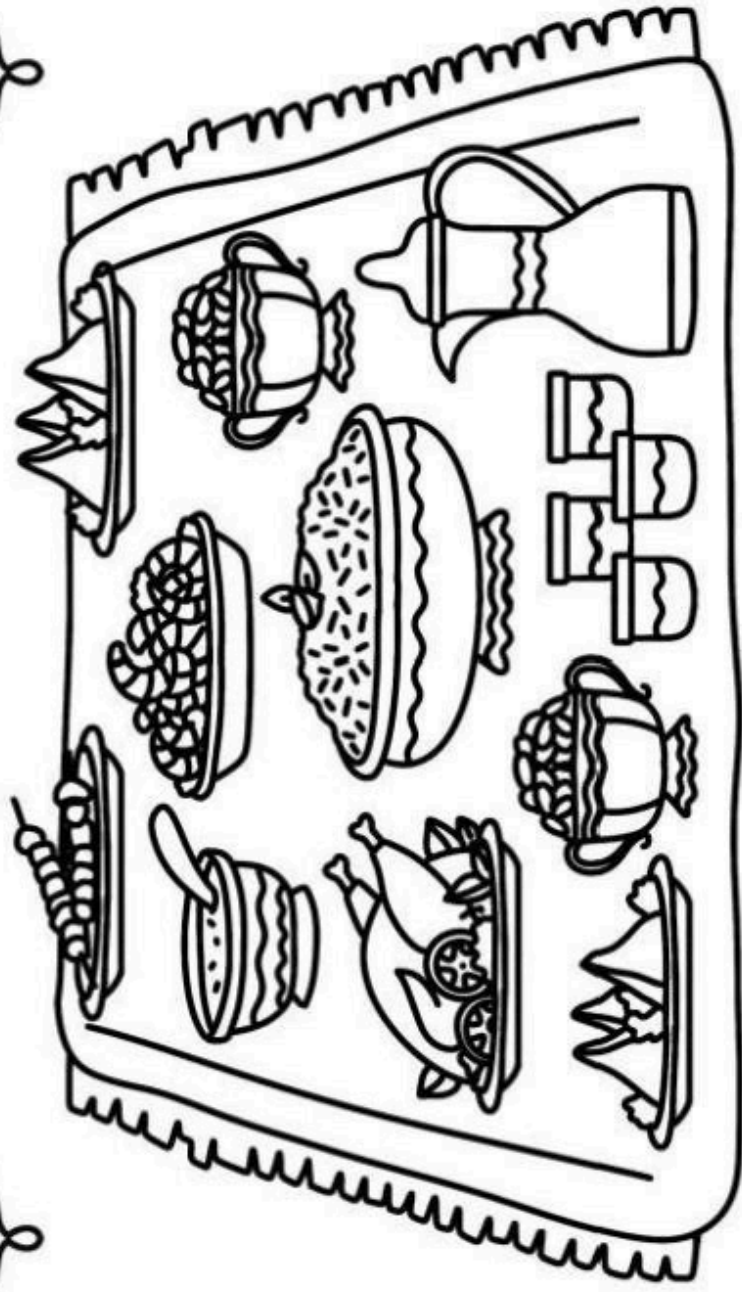
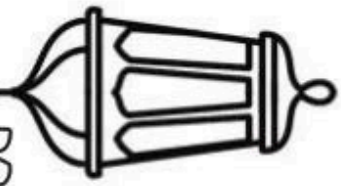

t.me/sabrenok

ذَهَبَ الظَّمَاُ وَابْتَلَّتِ العُرُوقُ
وَتَبَّتْ الأَجْرُ إِن شَاءَ اللهُ

Захаба-ззама'у уабталляти-ль-урук, уа
сабата-ль-аджру ин ша'а Аллаха

Ушла жажда, и жилы наполнились влагой, и награда уже ждёт,
если будет угодно Аллаху

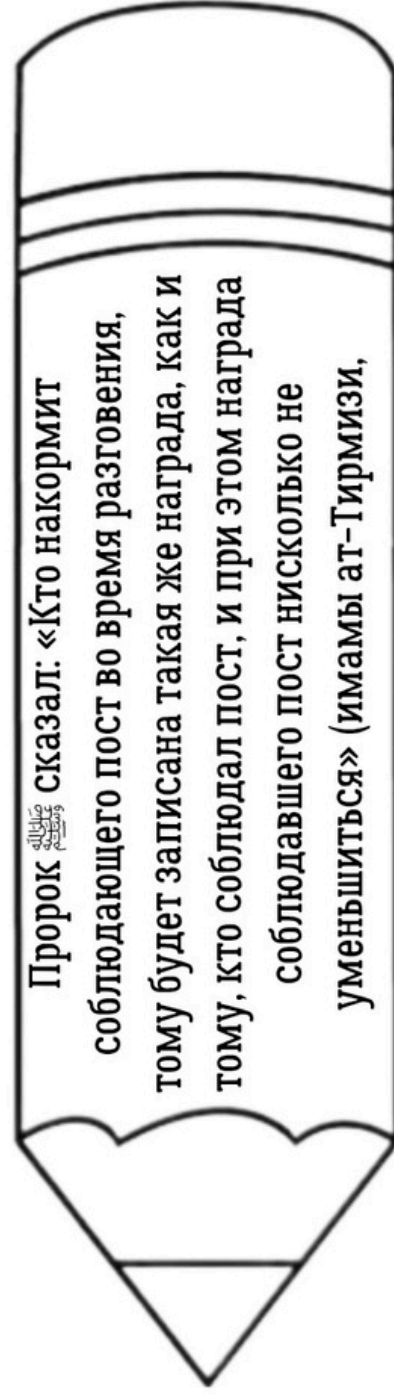
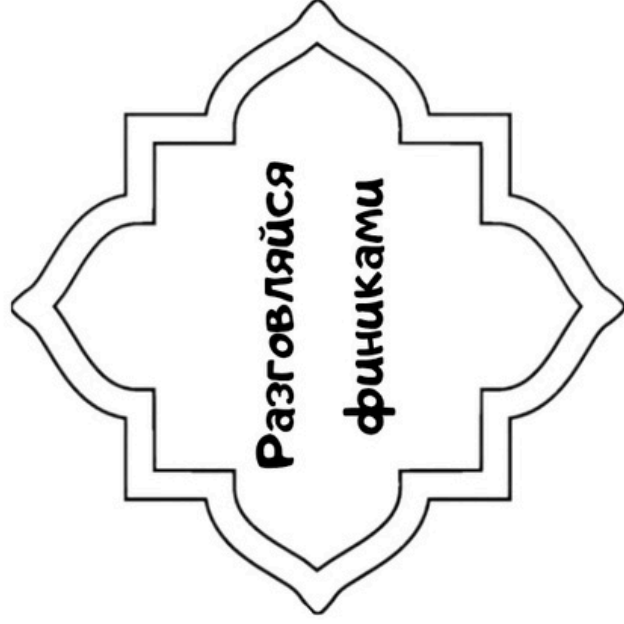
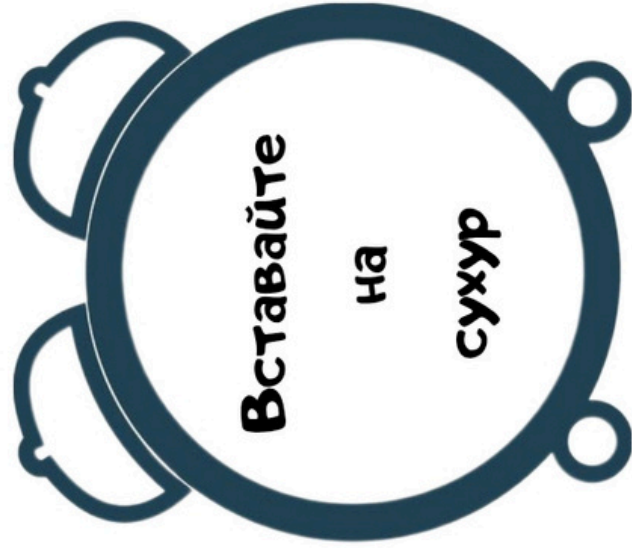

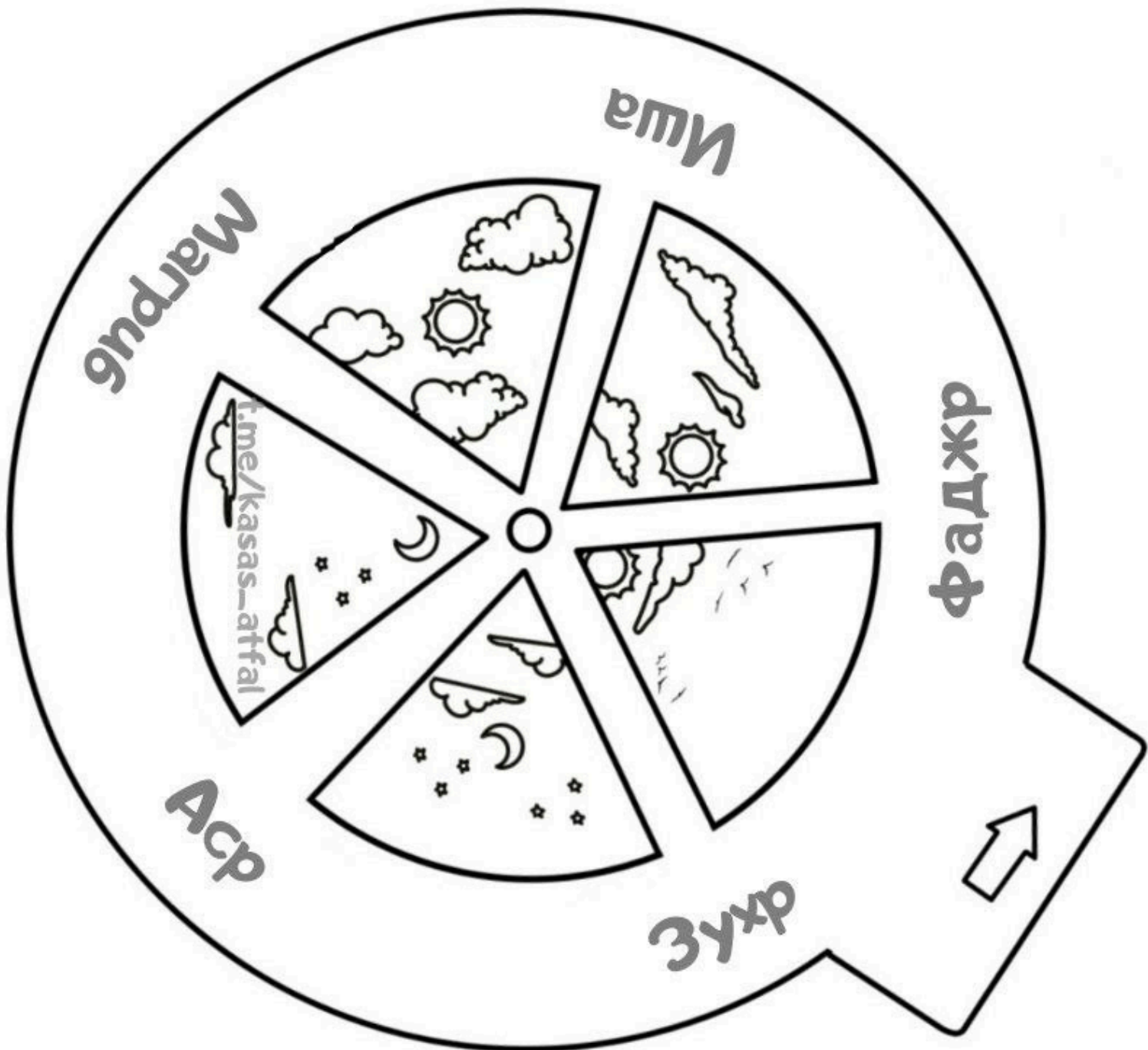

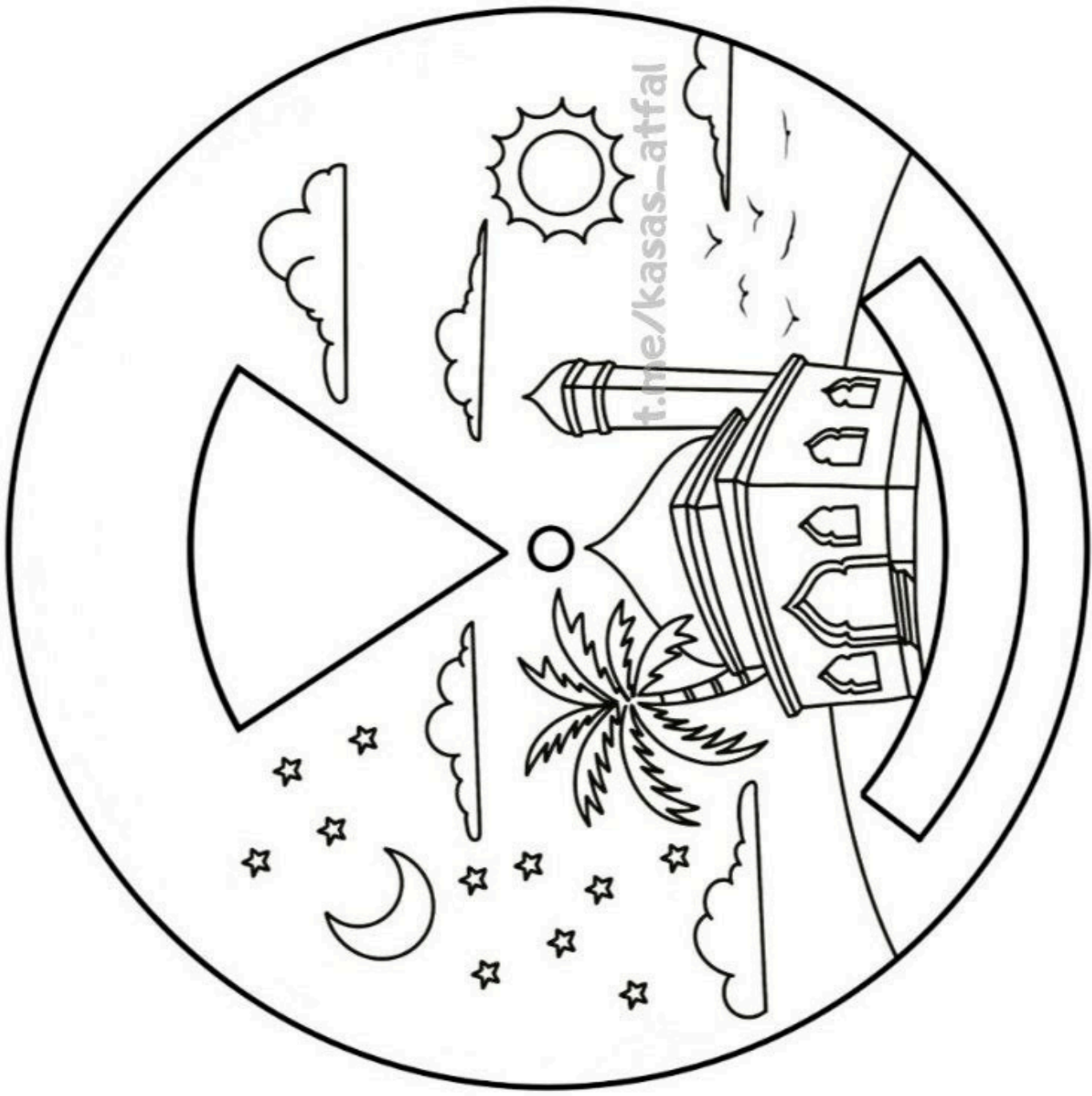



Как определить время намаза?

Совершение намаза «Фаджр» начинается с «истинного рассвета», то есть сразу после появления тонкой горизонтальной белой полосы на восточном горизонте. Время молитвы продолжается до восхода солнца, то есть до появления солнечного диска на восточном горизонте.

2. Полуденная молитва (Зухр) – с момента, когда солнце минует зенит, и до того, как тень предмета станет длиннее его самого. Наступление времени молитвы. Как только солнце минует зенит, точку самого высокого для данной местности своего расположения на небе. Окончание времени молитвы наступает, как только тень предмета станет длиннее его самого.

Время, когда
следует совершать
витр намаз, по
сунне приходится
на момент после
совершения
молитвы Иша и
продолжается до
зари.

3. Послеполуденная молитва ('Аср) – начинается с момента, когда тень предмета станет длиннее его самого. Необходимо учесть, что тень, которая была в момент нахождения солнца в зените, не принимается в расчёт. Заканчивается время данной молитвы с закатом солнца.

5. Ночная молитва (Иша). Время ее совершения приходится на период после исчезновения вечерней зари (по окончании времени вечерней молитвы) и до начала рассвета (до начала утренней молитвы).

4. Вечерняя молитва (Магриб) – начинается сразу после захода солнца и заканчивается с исчезновением вечерней зари.

ШАДЖА



ЖУХР

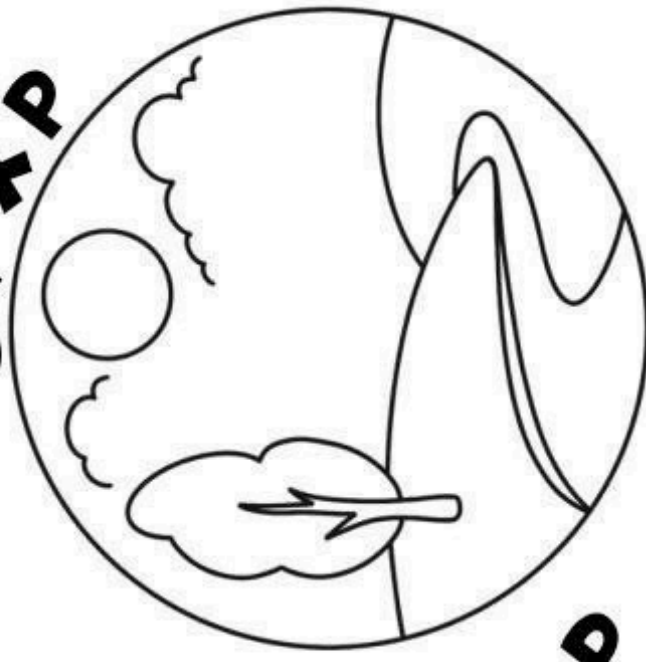

АСР

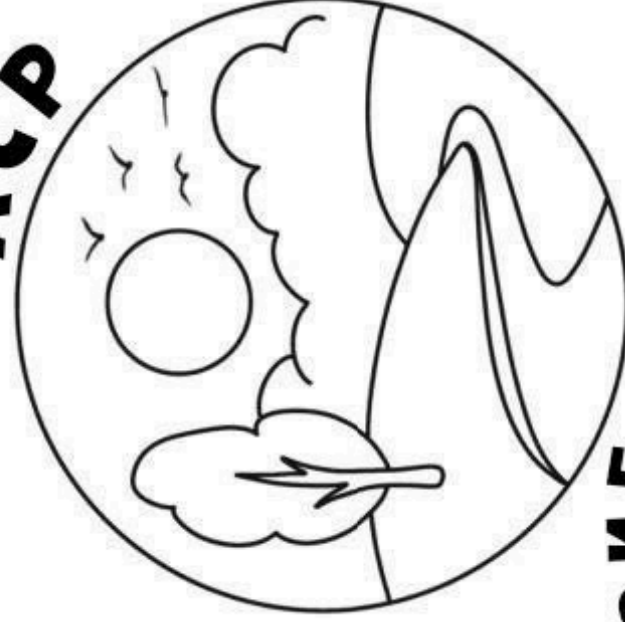

Час для каждого намаза

Предписал Аллах, и сразу

Ты молитву соверши,

За наградой поспеши!

МАГРИБ

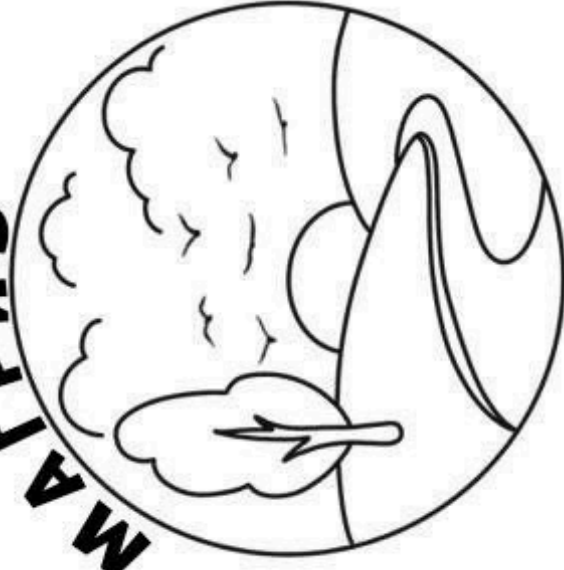

ИША

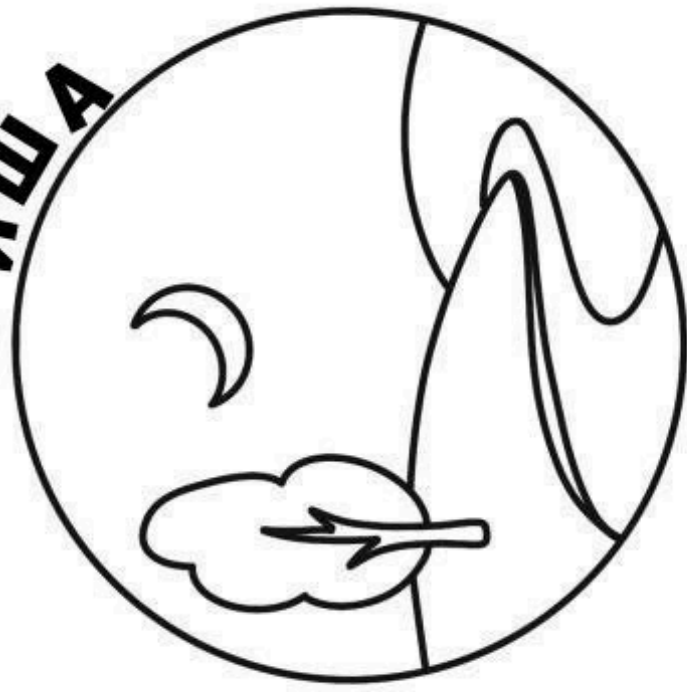

Передают со слов сподвижника Сальмана бин 'Амира ад-Дабби, да будет доволен им Аллах, что :сказал ﷺ Пророк

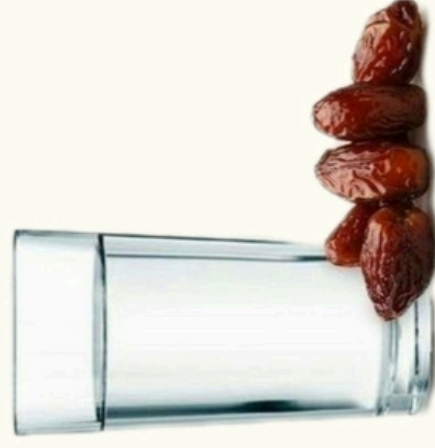

— Когда кто-нибудь из вас будет разговляться, пусть разговляется финниками, а если не найдёт фиников, пусть разговляется водой, ибо, поистине, она очищает. ат-Тирмизи 658

Анас ибн Малик (да будет доволен им Аллах) передаёт, что Посланник Аллаха (мир ему и благословение Аллаха) сказал: ☕ «Совершайте сухур, [принимая пищу перед рассветом], ибо, поистине, в сухуре — благодать».

Аль-Бухари и Муслимом



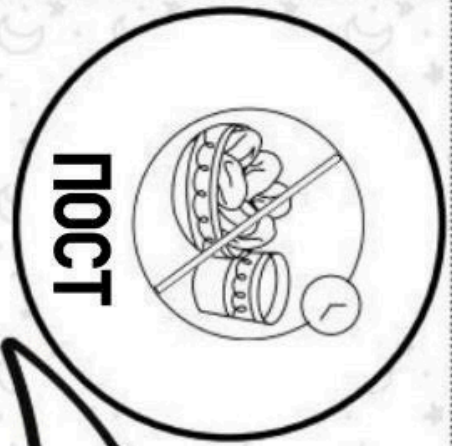

ПОСТ



КОРАН

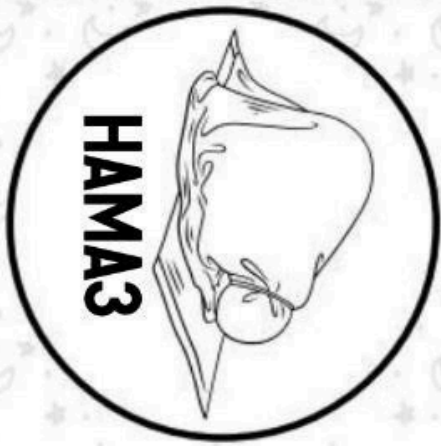

НАМАЗ



**КАДР
ЛЕИЛТУЛЬ**

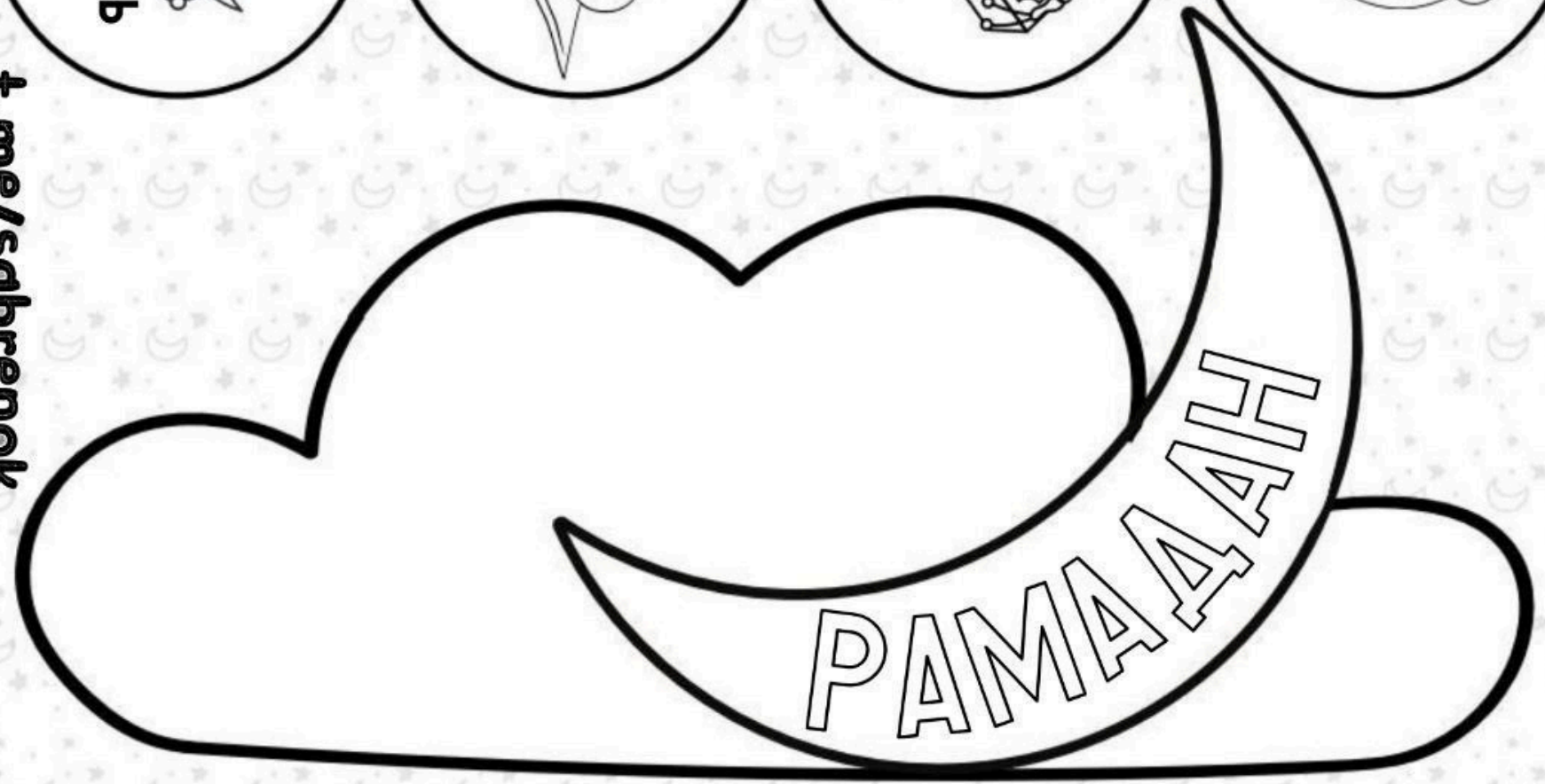

РАМАДААН

Облачко Рамадана

t.me/sdbrpnook

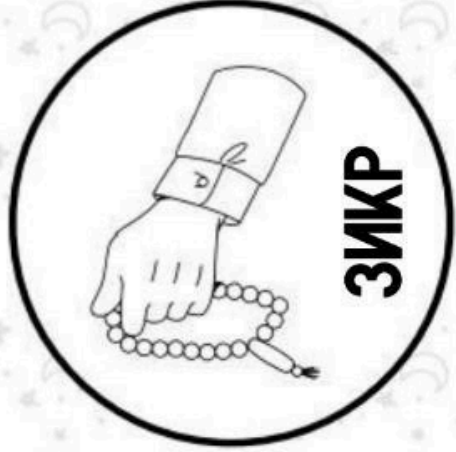

Пречист Аллах от
всех недостатков

вся хвала принадлежит
Аллаху

нет истинного Бога,
кроме Аллаха

Аллах превелик

Нет силы и мощи, кроме
как от Аллаха

пречист Аллах и
хвала Ему

Хвала Аллаху, Господу
всех миров

Пусть твой язык всегда будет влажным от поминания Аллаха

субханаЛлах

АльхамдулиЛлах

ля иляха илля Ллах

Аллаху акбар

**ля хауля уа ля куввата
илля биЛлях**

Субхана-Ллахи уа

би-хамдихи

Альхамдули-Лляхи

раббиль-алямин

Имам Ибн аль-Каййим сказал: «Утренние и вечерние азкары подобны кольчуге(брони), чем толще и прочнее эта кольчуга, тем лучше она защищает человека. Это кольчуга может достичь силы, что может отразить стрелу и поразить того, кто стреляет»

Поминай Аллаха с покорностью и страхом про себя и не громко по утрам и перед закатом и не будь одним из беспечных невежд.
Аль-Араф, 205 аят

Ду'а входя
в дом



بِسْمِ اللَّهِ وَلَجْنَا، وَبِسْمِ اللَّهِ خَرَجْنَا، وَعَلَى
اللَّهِ رَبَّنَا تَوَكَّلْنَا، ثُمَّ لِيُسَلِّمْ عَلَى أَهْلِهِ

С именем Аллаха мы вошли, с именем
Аллаха мы вышли и на Аллаха, Господа
нашего, мы полагаемся.

Ду'а при
снятии одежды



بِسْمِ اللَّهِ

С именем Аллаха.

Ду'а после
пробуждения
от сна



الْحَمْدُ لِلَّهِ الَّذِي أَحْيَانَا بَعْدَ مَا
أَمَاتَنَا، وَإِلَيْهِ التُّشَوُّرُ

Хвала Аллаху, Который оживил нас после того, как
умертил нас, и к Которому мы вернёмся после
воскрешения.

Ду'а после
еды



الْحَمْدُ لِلَّهِ الَّذِي أَطْعَمَنِي هَذَا،
وَرَزَقَنِيهِ، مِنْ غَيْرِ حَوْلٍ مِنِّي وَلَا قُوَّةٍ

Хвала Аллаху, накормившему меня этим и
наделившему меня этим, а сам я не предпринял
бы никаких действий и не обладал бы силой, не
будь на то воли Аллаха

Ду'а во время
дождя



اللَّهُمَّ صَيِّبًا نَافِعًا

О Аллах! Пусть этот
дождь принесёт пользу.

Ду'а для
облегчения
учёбы



رَبِّ اشْرَحْ لِي صَدْرِي وَيَسِّرْ لِي أَمْرِي
وَاحْلُلْ عُقْدَةً مِنْ لِسَانِي يَفْقَهُوا قَوْلِي

«Господи! Раскрой мне мою грудь!
Облегчи мне дело, возложенное на
меня! Развяжи узел на моём языке,
чтобы я мог разъяснить»

Ду'а когда
что-то болит



Положи руку на
больное место и
три раза скажи:

После чего
семь раз повтори:

بِسْمِ اللَّهِ

С именем Аллаха!

أَعُوذُ بِاللَّهِ وَقُدْرَتِهِ مِنْ شَرِّ مَا أَجِدُ وَأُحَاذِرُ

Прибегаю к защите Аллаха и Его мощи от зла
того, что я ощущаю и чего опасюсь.

Ду'а за
родителей



رَبِّ ارْحَمْهُمَا كَمَا رَبَّيَانِي صَغِيرًا

«Господи! Помилуй их, ведь они
растили меня ребенком».

Ду'а входя и выходя
из отхожего места



[بِسْمِ اللَّهِ] اللَّهُمَّ إِنِّي أَعُوذُ بِكَ
مِنَ الْخُبْثِ وَالْخَبَائِثِ

С именем Аллаха. О
Аллах! Поистине, я
прибегаю к Твоей защите
от злых духов обоюбого пола.

عُفْرَانِكَ

Прости,
о Аллах!

Ду'а перед
сном



بِسْمِكَ اللَّهُمَّ أَمُوتُ وَأَحْيَا

С именем Твоим, о Аллах, я
умираю и оживаю .

Ду'а при
одевании



الْحَمْدُ لِلَّهِ الَّذِي كَسَانِي هَذَا الثَّوْبَ
وَرَزَقَنِيهِ مِنْ غَيْرِ حَوْلٍ مِنِّي وَلَا قُوَّةٍ

Хвала Аллаху, Который одел меня в эту
одежду и наделил меня ею, а сам я не
предпринял бы никаких действий и не
обладал бы силой, не будь на то воли Аллаха.

Ду'а выходя
из дома



بِسْمِ اللَّهِ، تَوَكَّلْتُ عَلَى اللَّهِ، وَلَا
حَوْلَ وَلَا قُوَّةَ إِلَّا بِاللَّهِ

С именем Аллаха, уповаю на Аллаха и нет
мощи и силы ни у кого, кроме Аллаха

Ду'а для
облегчения
учёбы



رَبِّ زِدْنِي عِلْمًا

«Господи! Приумножь мои знания!»

Ду'а при
сильном ветре



اللَّهُمَّ إِنِّي أَسْأَلُكَ خَيْرَهَا،
وَأَعُوذُ بِكَ مِنْ شَرِّهَا

О Аллах! Поистине, я прошу
Тебя о его благе и прибегаю к
Твоей защите от его зла.

Ду'а перед
едой



بِسْمِ اللَّهِ

С именем Аллаха!

Если забыл, то скажи, как вспомнишь :

بِسْمِ اللَّهِ فِي أَوَّلِهِ وَآخِرِهِ

С именем Аллаха в начале и конце её.

Ду'а при
разговении



ذَهَبَ الظَّمَأُ وَابْتَلَّتِ العُرْوُقُ،
وَتَبَّتِ الأَجْرُ إِنِ شَاءَ اللَّهُ

Ушла жажда, жилы наполнились влагой и
награда уже ждёт, если это угодно Аллаху.

Ду'а за
больного



اللَّهُمَّ رَبَّ النَّاسِ اذْهَبِ البَاسَ ، اشفِ أَنْتَ
السَّافِي، لا شِفَاءَ إِلا شِفَاؤُكَ شِفَاءً لا يَغَادِرُ سَقَمَا

«О Аллах, Господь людей, удали эту болезнь и
исцели! Ты – исцеляющий и нет исцеления,
кроме Твоего исцеления, Исцели же так, чтобы
после этого не осталось болезни!»

Ду'а при чихании

Тот, кто чихнёт, пусть скажет:



ع الْحَمْدُ لِلَّهِ Хвала Аллаху

и пусть его брат скажет ему:

ع يَرْحَمُكَ اللَّهُ Да помилует тебя Аллах

И пусть чихнувший ответит ему :

ع يَهْدِيكُمْ اللَّهُ وَيُصْلِحُ بِأَلْسِنَتِكُمْ

Да укажет вам Аллах правильный путь и
да приведёт Он в порядок все дела ваши



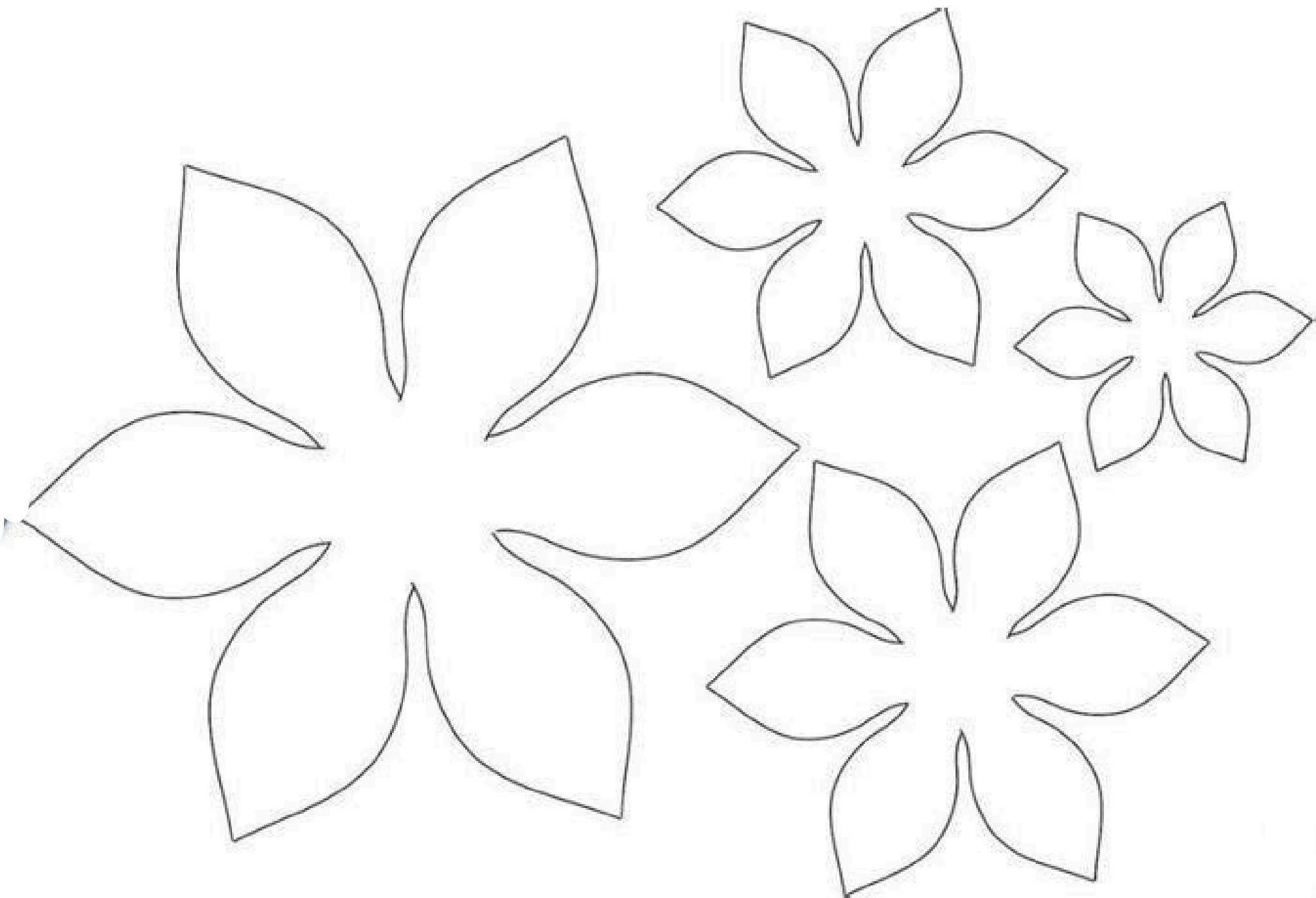

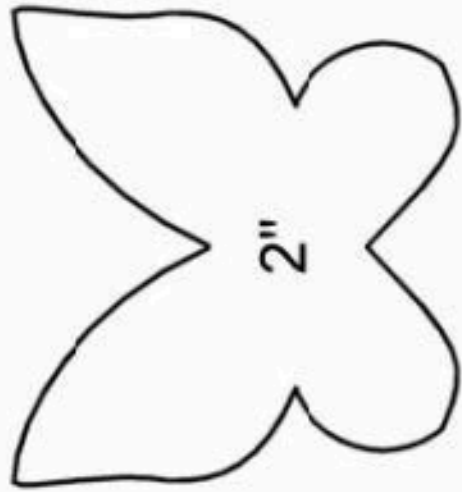
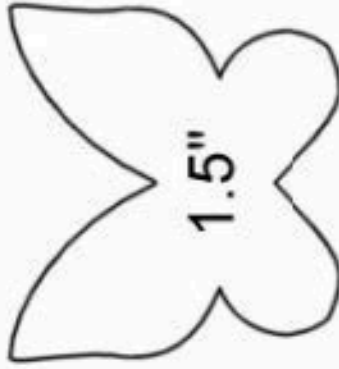
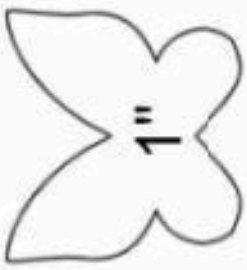
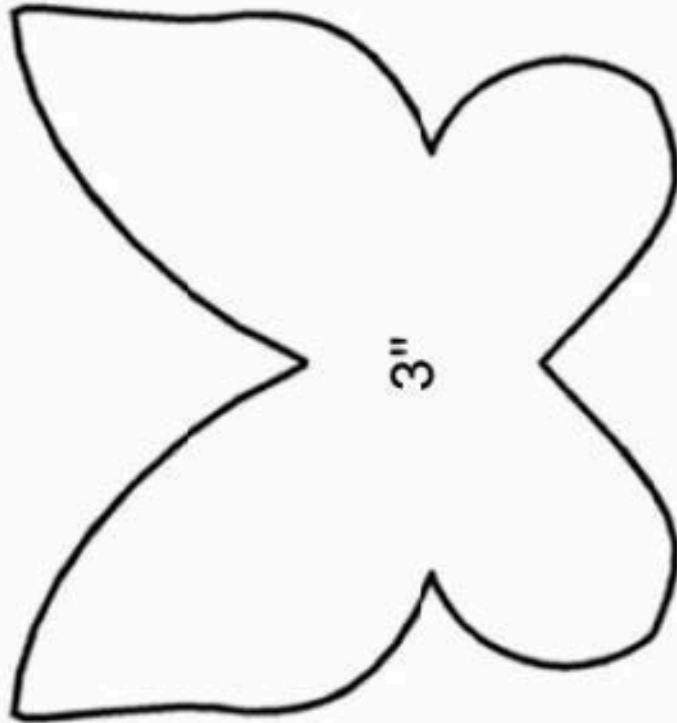
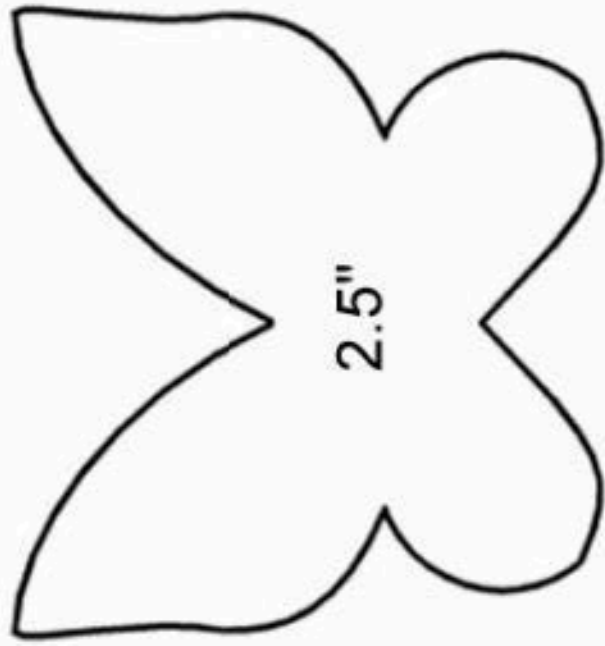



**ДОБРО
ПОЖАЛОВАТЬ**

РАМАДАН!

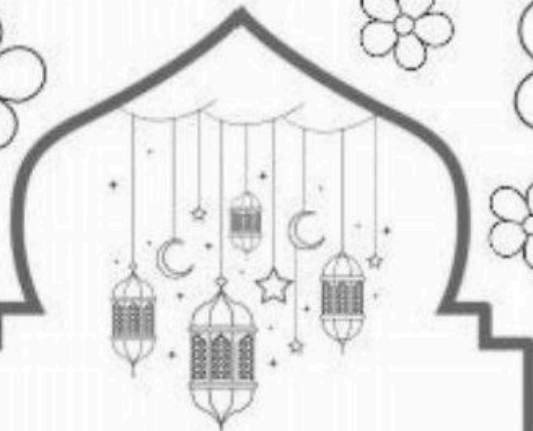

«Когда наступает
Рамадан, врата Рая
открываются,
врата адского огня
закрываются, а все
шайтаны закованы в
цепи».

اَسْتَغْفِرُ اللهَ

اَسْتَغْفِرُ اللهَ

Т.МЕ/САВРЕМОК

разукрась

обведи

Астагфинуллах

Я прошу прощения грехов у Аллаха

ДАВАЙТЕ СЕДЕЛАЕМ ИСТИФАР

Вспомните, может быть вы допустили
какую-нибудь ошибку?

Произнесите вслух Астафируллах и
обведите аккуратно по точкам.

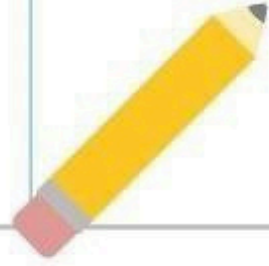

الله أكبر

الله أكبر

الله أكبر

И С Т И Г Ф А Р

ИСТИГФАР – ЭТО МОЛБА О ПРОЩЕНИИ ГРЕХОВ. ЕСЛИ МЫ СОВЕРШИЛИ ГРЕХ, ТО МЫ ДОЛЖНЫ ПОКАЯТЬСЯ, ИСКРЕННЕ ПРОСЯ У АЛЛАХА ПРОЩЕНИЕ И СДЕЛАТЬ ВСЁ ВОЗМОЖНОЕ, ЧТОБЫ БОЛЬШЕ ТАК НЕ ПОСТУПАТЬ.

АстагфируЛлах
АстагфируЛлах
АстагфируЛлах

«АстагфируЛлах» – «Я прошу прощения грехов у Аллаха».



7.MESSAGESBREMOK

ЭТО КРАТКАЯ ФОРМУЛА ПОКАЯНИЯ. ОНА ПРОИЗНОСИТСЯ, ПРЕЖДЕ ВСЕГО, ЕСЛИ СОВЕРШЕН КАКОЙ-ЛИБО ГРЕХ. ЕЁ МОЖНО ПРОИЗНОСИТЬ В ЛЮБОЕ ВРЕМЯ, И ЖЕЛАТЕЛЬНО ЧАЩЕ, ИБО ЧЕЛОВЕК НЕ ЗАСТРАХОВАН ОТ СОВЕРШЕНИЯ ГРЕХОВ, А ГРЕХИ МОГУТ БЫТЬ НЕ ТОЛЬКО ЯВНЫЕ, О КОТОРЫХ МЫ ЗНАЕМ, НО И СОКРЫТЫЕ, КОГДА ЧЕЛОВЕК НЕ БЕДАЕТ, ЧТО СОВЕРШАЕТ ИХ.

Но Аллах милосердный и прощающий. И если человек понимает свои ошибки, раскаивается в них, и произносит слова АстагфируЛлах, то Он очищает своего раба, стирая все грехи.

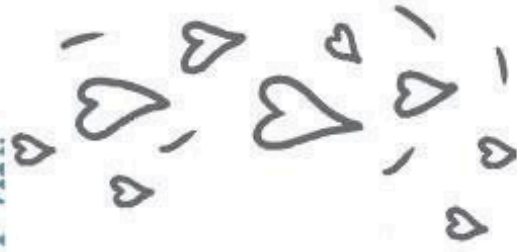

**Знание, которое
оставит человек**

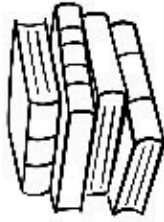

**Ребёнок, который
молит о прощении**



Построить мечеть

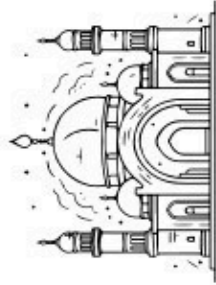

Вырыть колодец

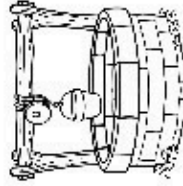

Посадить дерево

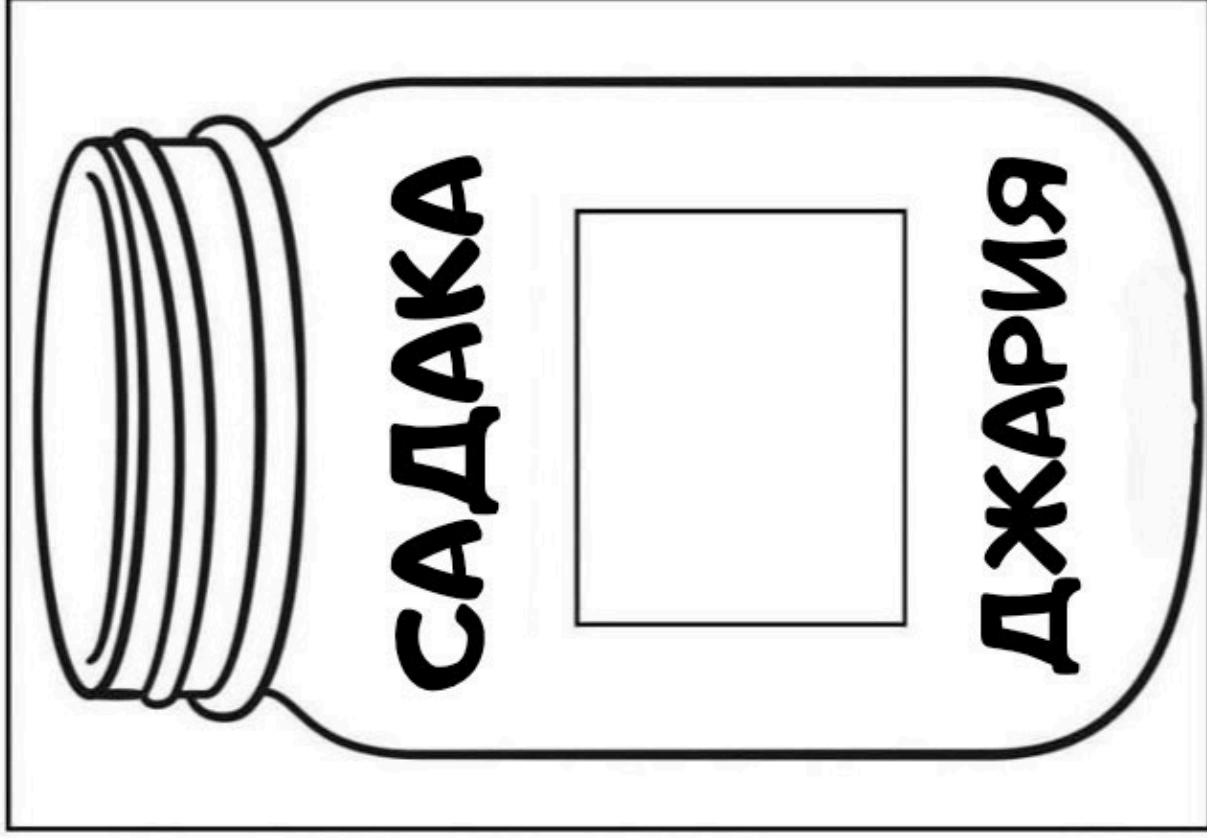

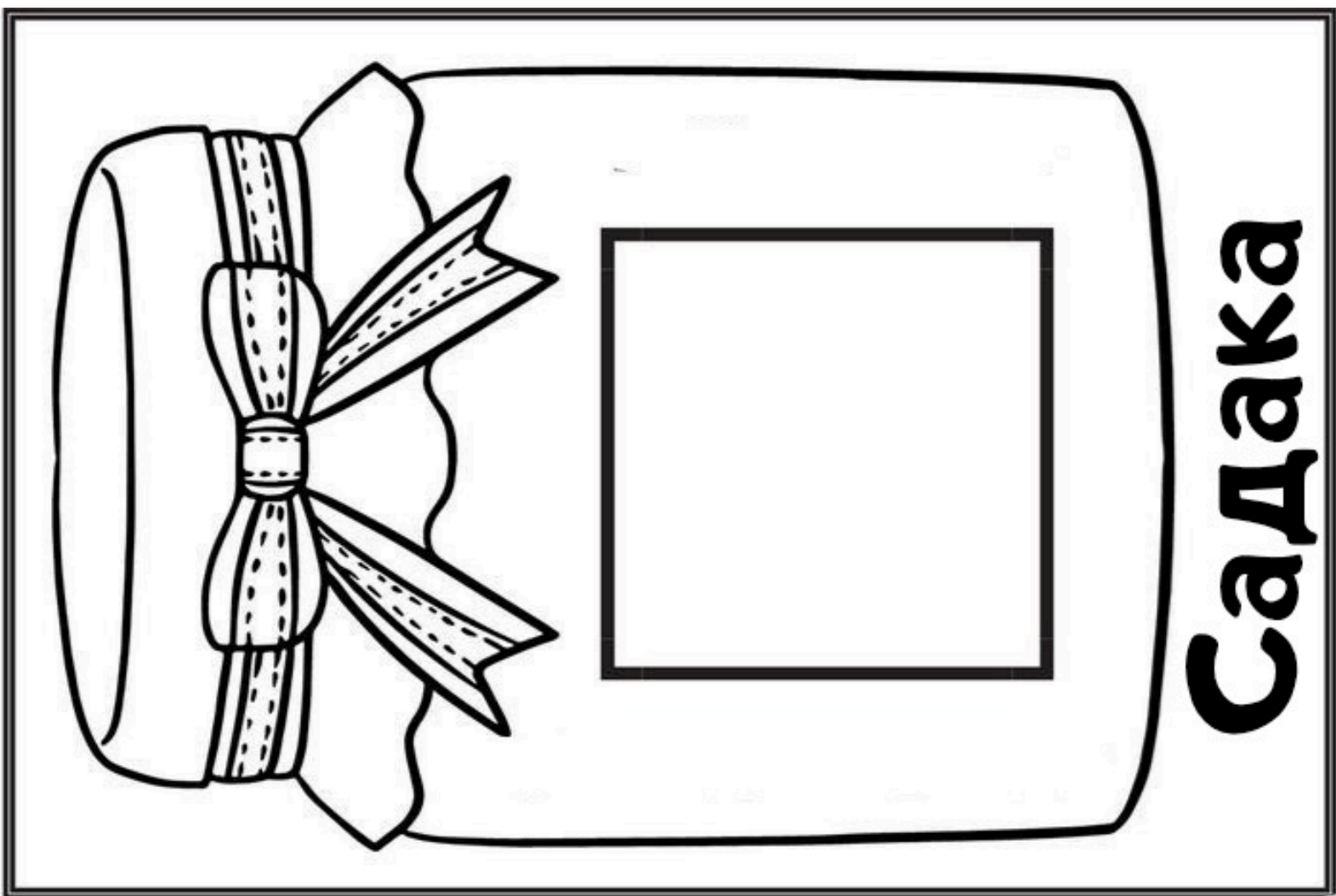

Садака

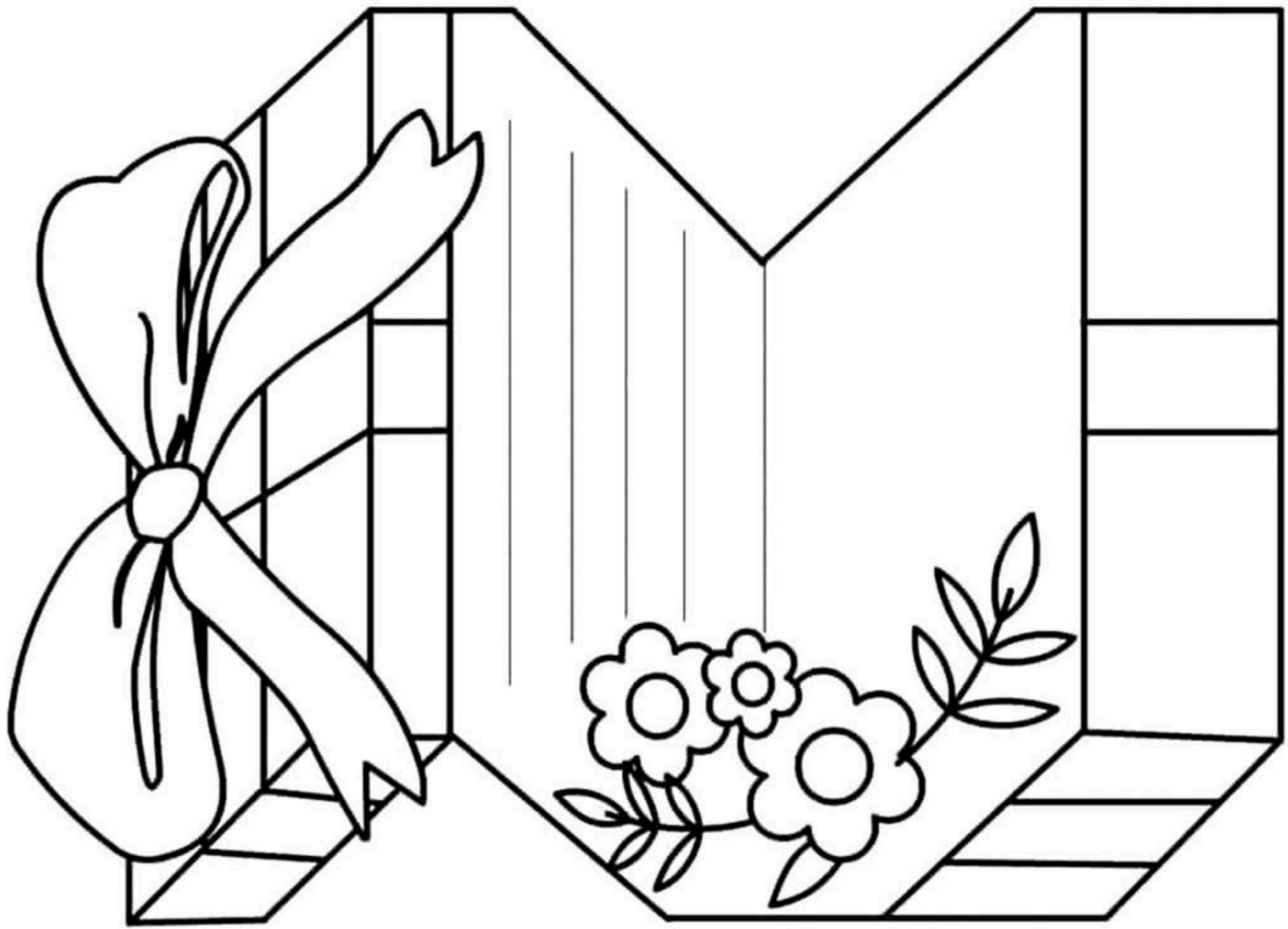

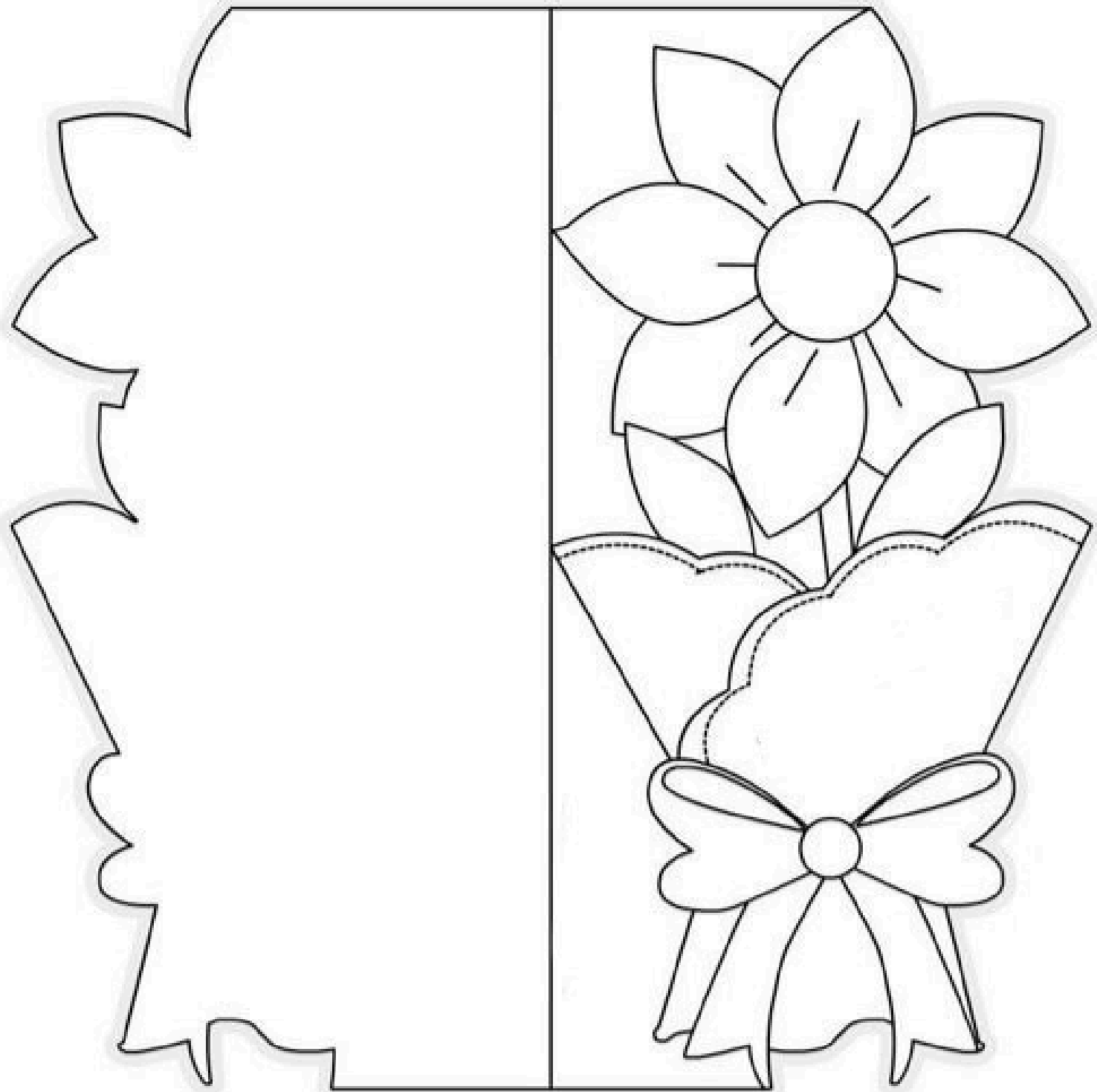

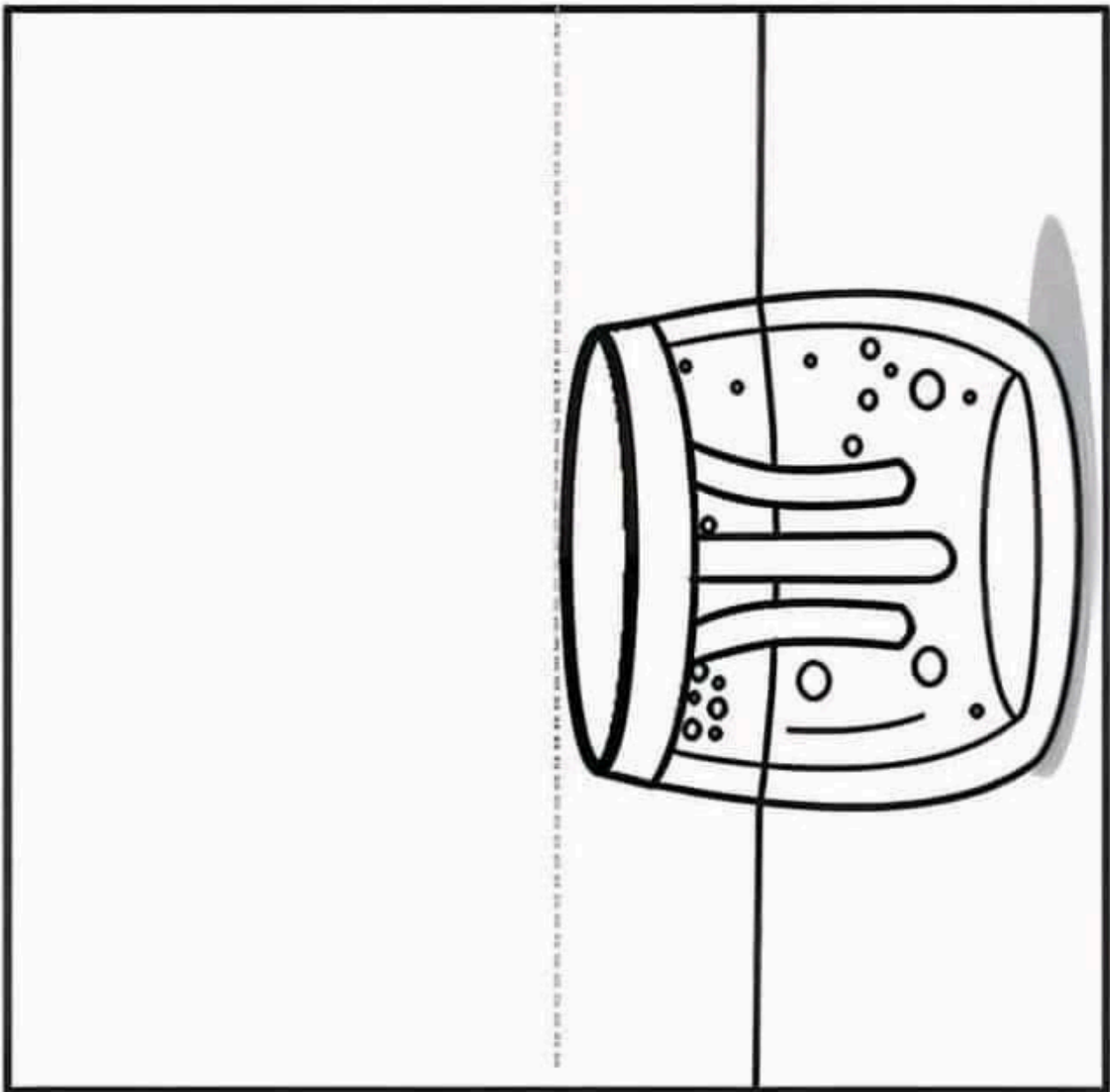
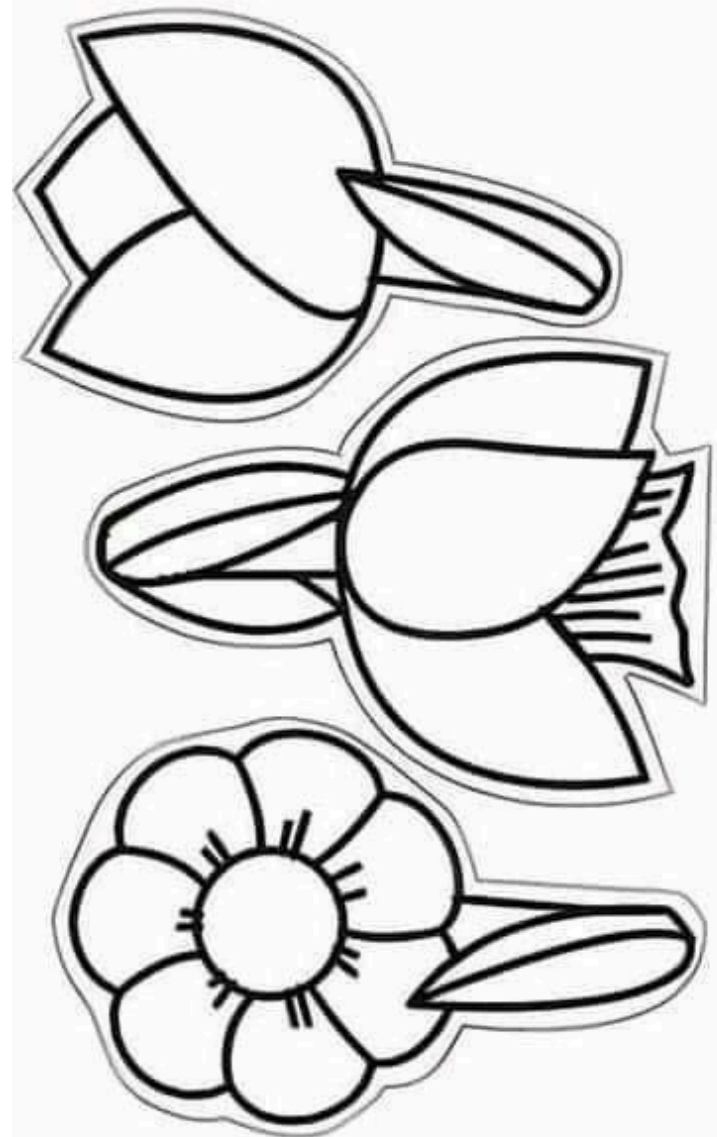

Сообщается, что Ибн Аббас, да будет доволен им Аллах, сказал:

— Посланник Аллаха ﷺ был щедрейшим из людей, а наибольшую щедрость проявлял он в рамадане, когда с ним встречался Джibriл. Во время рамадана Джibriл встречался с ним каждую ночь, изучая вместе с ним Коран, и, поистине, когда Посланник Аллаха ﷺ встречался с Джibriлом, он был более щедрым на всё благое, чем вольный ветер.
(Аль-Бухари 6; Муслим 2308)

Тем, кто расходует свое имущество ночью и днем, тайно и явно, уготована награда у их Господа. Они не познают страха и не будут опечалены.

Коран:сура 2,274 аят.

Абу Хурайра (да будет доволен им Аллах) передаёт, что Пророк (мир ему и благословение Аллаха) сказал: «Кто подаст в качестве милостыни что-нибудь, подобное финику, из своего имущества, приобретённого благим путём, — а Аллах не принимает ничего, кроме благого! — у того Аллах примет её Своей Правой рукой и станет выращивать награду за эту милостыню для подавшего её подобно тому, как любой из вас выращивает своего жеребёнка, пока не станет она размером с гору».

Аль-Бухари и Муслимом

